

Version 1.0
Junio de 2021
702P08624

Equipo multifunción Xerox® B225/ B235

Guía del usuario

© 2021 Xerox Corporation. Reservados todos los derechos. Xerox® y Xerox con la Xerox marca figurativa® son marcas comerciales de Xerox Corporation en los Estados Unidos y en otros países.

Adobe®, el logotipo de Adobe PDF, Adobe® Reader®, Adobe® Type Manager®, ATM™, Flash®, Macromedia®, Photoshop® y PostScript® son marcas comerciales o marcas registradas de Adobe Systems, Inc.

Apple®, Bonjour®, EtherTalk™, TrueType®, iPad®, iPhone®, iPod®, iPod touch®, AirPrint® y el logotipo de AirPrint®, Mac®, Mac OS® y Macintosh® son marcas comerciales o marcas registradas de Apple Inc., en Estados Unidos y en otros países.

El servicio de correo electrónico web Gmail™ y la plataforma de tecnología móvil Android™ son marcas comerciales de Google, Inc.

HP-GL®, HP-UX® y PCL® son marcas registradas de Hewlett-Packard Corporation en Estados Unidos y en otros países.

IBM® y AIX® son marcas registradas de International Business Machines Corporation en Estados Unidos y en otros países.

McAfee®, ePolicy Orchestrator® y McAfee ePO™ son marcas comerciales o marcas registradas de McAfee, Inc. en Estados Unidos y en otros países.

Microsoft®, Windows Vista®, Windows®, Windows Server® y OneDrive® son marcas registradas de Microsoft Corporation en Estados Unidos y en otros países.

Mopria es una marca comercial de Mopria Alliance.

PANTONE® y otras marcas comerciales de Pantone, Inc. son propiedad de Pantone, Inc.

UNIX® es una marca comercial en Estados Unidos y en otros países, que se otorga con licencia exclusivamente a través de X/ Open Company Limited.

Linux® es una marca comercial registrada de Linus Torvalds.

Wi-Fi CERTIFIED Wi-Fi Direct® es una marca comercial de Wi-Fi Alliance.

PCL® es una marca comercial registrada de Hewlett-Packard Company. PCL es la designación de un conjunto de comandos (lenguaje) de impresora y de funciones incluidos en sus impresoras. Esta impresora ha sido diseñada para ser compatible con el lenguaje PCL. Esto significa que la impresora reconoce los comandos del lenguaje PCL utilizados en diferentes aplicaciones y que la impresora emula las funciones correspondientes a estos comandos.

Todas las demás marcas comerciales pertenecen a sus respectivos propietarios.

Tabla de contenido

1 Seguridad.....	11
Convenciones.....	12
Declaraciones sobre el producto	13
Seguridad durante el mantenimiento	16
Información sobre consumibles	17
2 Información acerca de la impresora	19
Configuración de la impresora.....	20
A través del panel de control	21
Modelo sin pantalla táctil.....	21
Modelos con pantalla táctil	22
Personalización de la pantalla de inicio.....	23
Cambio del idioma del teclado en la pantalla	24
Descripción del estado del botón de encendido e indicador luminoso	25
Selección del papel.....	26
Directrices para el papel.....	26
Características del papel.....	26
Papel no recomendado.....	27
Selección de formularios preimpresos y papel con cabecera.....	27
Almacenamiento del papel.....	28
Tamaños de papel admitidos.....	28
Tipos de papel admitidos	31
Pesos de papel admitidos	32
3 Montaje, instalación y configuración.....	33
Selección de una ubicación para la impresora.....	34
Conexión de cables.....	36
Localización de la dirección IP de la impresora.....	38
Configuración de la impresora como máquina de fax	39
Configuración de la función de fax	39
Configuración del fax mediante una línea telefónica estándar.....	40
Configuración de fax en países o regiones con conectores y tomas de pared de teléfono distintos	41
Conexión a un servicio de tono distintivo.....	43
Configuración de la fecha y hora del fax.....	43
Configuración del horario de verano	44
Configuración de los valores de los altavoces del fax.....	44
Configuración de valores de SMTP del correo electrónico.....	45
A través del asistente de configuración de correo electrónico de la impresora	45
A través del menú Valores de la impresora.....	45
A través de Embedded Web Server	45
Proveedores de servicio de correo electrónico	46

Tabla de contenido

Carga de papel y material especial.....	54
Configuración del tipo y el tamaño del papel.....	54
Configuración del valor de papel Universal	54
Carga de la bandeja.....	54
Carga del alimentador manual.....	56
Instalación y actualización de software, controladores y firmware.....	57
Instalación del software	57
Actualización de firmware	61
Exportación o importación de archivos de configuración.....	61
Conexión en red	62
Conexión de la impresora a una red Wi-Fi.....	62
Conexión de la impresora en una red inalámbrica mediante Wi-Fi Protected Setup (WPS).....	62
Configuración de Wi-Fi Direct.....	63
Conexión de un dispositivo móvil a la impresora.....	64
Conexión de un ordenador a la impresora.....	64
Desactivación de la red Wi-Fi.....	65
Comprobación de la conectividad de la impresora.....	65
Impresión de la página de valores de menú.....	67
4 Seguridad de la impresora	69
Borrado de memoria de la impresora.....	70
Restauración de los valores predeterminados de fábrica	71
Declaración de volatilidad	72
5 Imprimir.....	73
Imprimir desde un ordenador.....	74
Impresión desde un dispositivo móvil	75
Impresión desde un dispositivo móvil a través de Mopria™ Print Service	75
Impresión desde un dispositivo móvil a través de AirPrint®	75
Impresión desde un dispositivo móvil a través de Wi-Fi Direct®.....	75
Impresión desde una unidad flash.....	77
Unidades flash y tipos de archivo admitidos	78
Unidades flash	78
Tipos de archivo	78
Configuración de trabajos confidenciales	79
A través del panel de control	79
A través de Embedded Web Server	79
Impresión de trabajos confidenciales y otros trabajos en espera.....	80
Para usuarios de Windows.....	80
Para usuarios de Macintosh.....	80
Impresión de una lista de muestras de fuentes.....	82
Colocación de hojas de separación entre copias	83
Cancelación de un trabajo de impresión.....	84
Desde el panel de control de la impresora.....	84
Desde el ordenador	84
Ajuste de intensidad del tóner	85
4 Equipo multifunción Xerox® B225/B235	
Guía del usuario	

6 Copiar	87
Uso del alimentador automático de documentos y del cristal del escáner	88
Realización de copias	89
Copia de fotografías.....	90
Copia en membrete.....	91
Copia en ambas caras del papel	92
Reducción o ampliación de copias	93
Copia de varias páginas en una sola hoja	94
Clasificación de copias	95
Copia de tarjetas.....	96
Creación de un método abreviado de una copia	97
7 Correo electrónico	99
Uso del alimentador automático de documentos y del cristal del escáner	100
Envío de un mensaje de correo electrónico	101
A través del panel de control	101
Uso de un número de método abreviado.....	101
8 Fax.....	103
Uso del alimentador automático de documentos y del cristal del escáner	104
Envío de un fax.....	105
A través del panel de control	105
Programación de un fax	106
Creación de un método abreviado de destino de fax	107
Cambio de la resolución del fax	108
Ajuste de la oscuridad del fax	109
Impresión de un registro de fax	110
Bloqueo de faxes no deseados.....	111
Retención de un fax.....	112
Reenvío de un fax.....	113
A través del panel de control	113
A través de Embedded Web Server	113
9 Digitalizar.....	115
Uso del alimentador automático de documentos y del cristal del escáner	116
Digitalización a un ordenador.....	117
Para usuarios de Windows	117
Para usuarios de Macintosh.....	117
Digitalización a una unidad flash	118
Digitalización a un servidor FTP.....	119
Digitalización a una carpeta de red	120
10 Uso de los menús de la impresora.....	121
Mapa de menús	122
Dispositivo	123

Tabla de contenido

Preferencias	123
Modo Eco.....	124
Panel del operador remoto	125
Notificaciones.....	125
Gestión del consumo eléctrico	127
Restaurar los valores predeterminados de fábrica	128
Mantenimiento	128
Iconos de la pantalla de inicio visibles	131
Acerca de esta impresora	131
Imprimir.....	133
Presentación	133
Configuración.....	134
Calidad	135
PDF.....	135
PostScript.....	136
PCL	136
Imagen.....	138
Papel.....	139
Configuración de bandeja	139
Configuración del material	139
Copiar	142
Copiar valores predeterminados	142
Fax.....	144
Valores predeterminados del fax.....	144
Correo electrónico	151
Configuración de correo electrónico.....	151
Valores predeterminados del correo electrónico.....	152
FTP	155
Valores FTP predeterminados	155
Unidad USB	158
Digitalizar a unidad flash.....	158
Imprimir desde unidad flash.....	160
Red/Puertos.....	162
Descripción general de la red.....	162
Inalámbrica	163
Wi-Fi Direct	166
Ethernet.....	166
TCP/IP.....	168
SNMP.....	170
IPSec.....	172
802.1x.....	173
Configuración de LPD.....	173
Configuración de HTTP/FTP.....	174
USB.....	175
Restringir acceso a la red externa	176
Seguridad.....	177
Métodos de inicio de sesión.....	177
Administración de certificados.....	179
Programar dispositivos USB.....	180
Restricciones de conexión.....	180

Borrar archivos de datos temporales	180
Varios.....	180
Informes	182
Página de valores de menú.....	182
Dispositivo	182
Imprimir.....	182
Métodos abreviados.....	182
Fax.....	183
Red	183
Solución de problemas	184
11 Mantenimiento de la impresora.....	185
Comprobación del estado de suministros.....	186
Configuración de notificaciones de suministros	187
Configuración de alertas de correo	188
Visualización de informes	189
Pedido de consumibles	190
Uso de suministros originales de Xerox	190
Sustitución de consumibles.....	191
Sustitución del cartucho de tóner	191
Sustitución de la unidad de imagen.....	193
Limpieza de las piezas de la impresora	196
Limpieza de la impresora.....	196
Limpieza de la pantalla táctil.....	196
Limpieza del escáner	197
Ahorro de energía y papel	199
Configuración de los valores del modo de ahorro de energía.....	199
Ajuste del brillo de la pantalla	199
Ahorro de suministros.....	199
Desplazamiento de la impresora a otra ubicación.....	200
12 Solución de problemas	201
Problemas de calidad de impresión.....	202
Problemas de impresión	203
Calidad de impresión baja.....	203
No se imprimen los trabajos de impresión	235
El trabajo se imprime desde la bandeja incorrecta o en el papel incorrecto	236
Impresión lenta.....	237
La impresora no responde	240
No se puede leer la unidad flash.....	242
Activación del puerto USB	243
Problemas de conexión de red	244
No se puede abrir Embedded Web Server	244
No se puede conectar la impresora a la red Wi-Fi.....	245
Problemas con los suministros	247
Sustituya el cartucho, la región de la impresora no coincide — Usar 708699	247
Suministros que no son de Xerox	248
Eliminación de atascos	249

Tabla de contenido

Cómo evitar atascos	249
Identificación de ubicaciones de atasco	250
Atasco de papel dentro de la bandeja	251
Atasco de papel en la puerta frontal.....	252
Atasco de papel en la puerta posterior	254
Atasco de papel en la unidad de impresión a doble cara.....	255
Atasco de papel en la bandeja de salida estándar	255
Atasco de papel en el alimentador manual.....	255
Atasco de papel en el alimentador automático de documentos	256
Problemas de alimentación del papel	258
El sobre se cierra al imprimir	258
La impresión clasificada no funciona.....	259
Atascos de papel frecuentes	260
Las páginas atascadas no se vuelven a imprimir	261
Problemas con el correo electrónico.....	262
Desactivación del error "Servidor SMTP no configurado"	262
No es posible enviar correos electrónicos	262
Problemas de fax.....	263
No se pueden enviar ni recibir faxes	263
Se pueden recibir pero no enviar faxes.....	266
Se pueden enviar pero no recibir faxes.....	267
Baja calidad de impresión del fax	268
Problemas de digitalización	269
No se puede digitalizar a un ordenador	269
No se puede digitalizar a una carpeta de red.....	270
Copias parciales de documento o fotografía.....	272
El trabajo de digitalización no se ha realizado correctamente	273
Mala calidad de las copias.....	274
Rayas oscuras verticales en la salida al digitalizar desde el ADF	274
El escáner no se cierra	275
La digitalización tarda mucho o bloquea el ordenador.....	275
El escáner no responde.....	276
Ajuste del registro del escáner	276
Ajuste del registro de ADF	277
Contacto con el servicio de atención al cliente	278
A Información sobre normativa	279
Normativa básica.....	280
Niveles de emisión de ruido	280
Aviso sobre sensibilidad estática.....	280
ENERGY STAR.....	280
Información sobre temperatura.....	280
Información de la energía de México	281
Aviso de láser	281
Energía	281
Avisos normativos relativos a telecomunicaciones	283
Avisos normativos relativos a productos inalámbricos.....	286
Declaración de información de conformidad con la Comisión Federal de Comunica- ciones (FCC) estadounidense.....	287
Declaración de conformidad con Innovación, ciencias y desarrollo económico (ISED) de Canadá.....	288
8 Equipo multifunción Xerox® B225/B235 Guía del usuario	

Alemania	288
Directiva RoHS de Turquía	288
Conformidad con RoHS en Ucrania.....	288
Normativa sobre copias.....	290
Estados Unidos.....	290
Canadá.....	291
Otros países	292
Fichas de datos de seguridad de materiales.....	293
B Reciclaje y eliminación de productos	295
Eliminación y reciclaje del producto.....	296
Norteamérica.....	297
Green World Alliance de Xerox.....	298
Directiva sobre residuos de aparatos eléctricos y electrónicos (RAEE).....	299
Aviso sobre desecho de equipos de India.....	299

Tabla de contenido

Seguridad

Este capítulo incluye:

- Convenciones 12
- Declaraciones sobre el producto 13
- Seguridad durante el mantenimiento 16
- Información sobre consumibles 17

La impresora y los consumibles recomendados se han diseñado y probado para que cumplan estrictos requisitos de seguridad. Prestar atención a la información siguiente garantizará el funcionamiento seguro de su impresora Xerox de forma continua.

Convenciones



Nota: Las notas indican información que puede serle útil.



Advertencia: Las advertencias indican algo que podría dañar el software o el hardware del producto.



Precaución: Las precauciones indican una situación de peligro potencial que puede generar lesiones personales.

Estos son los distintos tipos de declaraciones:



PRECAUCIÓN—RIESGO DE LESIONES: Indica que existe riesgo de lesiones.



PRECAUCIÓN—RIESGO DE DESCARGA: Indica que existe riesgo de descarga eléctrica.



PRECAUCIÓN—SUPERFICIE CALIENTE: Indica que existe riesgo de sufrir quemaduras por contacto.





















PRECAUCIÓN—RIESGO DE DESCARGA ELÉCTRICA: Indica que existe riesgo de atrapamiento entre piezas en movimiento.



PRECAUCIÓN—PARTES MÓVILES: Indica que existe riesgo de lesiones por laceración o abrasión causadas por piezas giratorias.

Declaraciones sobre el producto

-  **PRECAUCIÓN—RIESGO DE LESIONES:** Para evitar el riesgo de incendio o descarga eléctrica, conecte el cable de alimentación a una toma de corriente debidamente conectada a tierra con la potencia adecuada, que se encuentre cerca del dispositivo y resulte fácilmente accesible.
-  **PRECAUCIÓN—RIESGO DE LESIONES:** Para evitar el riesgo de incendio o descarga eléctrica, utilice exclusivamente el cable de alimentación que se suministra junto con este producto o el repuesto autorizado por el fabricante.
-  **PRECAUCIÓN—RIESGO DE LESIONES:** No utilice este producto con cables alargadores, regletas, tomas de conexión múltiple o equipos UPS (sistemas de alimentación ininterrumpida). La potencia de este tipo de accesorios puede sobrecargarse fácilmente si se utiliza una impresora láser, lo que puede dar lugar a que el rendimiento de la impresora sea bajo, a daños materiales o a posibles incendios.
-  **PRECAUCIÓN—RIESGO DE LESIONES:** No utilice este producto con protectores de sobretensión alineados. El uso de dispositivos protectores de sobretensión puede ser causa de incendios, daños materiales o bajo rendimiento de la impresora.
-  **PRECAUCIÓN—RIESGO DE LESIONES:** Para reducir el riesgo de incendio, utilice solo un cable de telecomunicaciones RJ-11 de calibre AWG 26 o mayor cuando conecte esta impresora a la red telefónica conmutada pública. Para los usuarios de Australia, el cable debe contar con la aprobación de la Australian Communications and Media Authority.
-  **PRECAUCIÓN—RIESGO DE DESCARGA:** Para evitar el riesgo de descarga eléctrica, no instale este producto cerca de agua o donde exista humedad.
-  **PRECAUCIÓN—RIESGO DE DESCARGA:** Para evitar el riesgo de descarga eléctrica, no configure este producto ni realice ninguna conexión eléctrica ni de cableado, como la función de fax, el cable de alimentación o el teléfono, durante una tormenta eléctrica.
-  **PRECAUCIÓN—RIESGO DE LESIONES:** No corte, doble, ate, aplaste ni coloque objetos pesados en el cable de alimentación. No someta el cable de alimentación a abrasión o tensión. No atrape el cable de alimentación entre objetos como muebles y paredes. Todos estos casos conllevan riesgo de fuego o descarga eléctrica. Examine el cable de alimentación regularmente y compruebe que no hay signos de tales problemas. Retire el cable de alimentación de la toma eléctrica antes de examinarlo.
-  **PRECAUCIÓN—RIESGO DE DESCARGA:** Para evitar el riesgo de descarga eléctrica, asegúrese de que todas las conexiones externas, como las conexiones de sistemas telefónicos y Ethernet, estén instaladas correctamente en sus correspondientes puertos de conexión.
-  **PRECAUCIÓN—RIESGO DE DESCARGA:** Para evitar el riesgo de descarga eléctrica cuando vaya a acceder a la placa del controlador o a instalar hardware opcional o dispositivos de memoria tras haber configurado la impresora, primero apague la impresora y desenchufe el cable de alimentación de la toma eléctrica. Si tiene otros dispositivos conectados a la impresora, apáguelos también y desenchufe los cables que vayan a la impresora.
-  **PRECAUCIÓN—RIESGO DE DESCARGA:** Para evitar el riesgo de descarga eléctrica, no utilice la función de fax si hay una tormenta eléctrica.
-  **PRECAUCIÓN—RIESGO DE DESCARGA:** Para evitar el riesgo de descarga eléctrica al limpiar el exterior de la impresora, desconecte el cable de alimentación de la toma eléctrica y desconecte todos los cables de la impresora antes de realizar la operación.

-  **PRECAUCIÓN—RIESGO DE LESIONES:** Si el peso de la impresora es superior a 20 kg (44 lb), pueden ser necesarias dos o más personas para levantarla de forma segura.
-  **PRECAUCIÓN—RIESGO DE LESIONES:** Al mover la impresora, siga estas normas generales para evitar lesiones personales o daños a la impresora:
- Asegúrese de que todas las puertas y bandejas estén cerradas.
 - Apague la impresora y, a continuación, desconecte el cable de alimentación de la toma eléctrica.
 - Desconecte todos los cables de la impresora.
 - Si la impresora tiene bandejas opcionales de pie u opciones de salida conectadas, desconéctelas antes de mover la impresora.
 - Si la impresora tiene una base de ruedas, llévela con cuidado hasta la nueva ubicación. Preste atención cuando atravesase umbrales y desniveles del suelo.
 - Si, en lugar de una base con ruedas, la impresora se apoya sobre bandejas opcionales o cuenta con opciones de salida, retire las opciones de salida y levante la impresora de las bandejas. No intente levantar la impresora y alguna de las opciones al mismo tiempo.
 - Utilice siempre las agarraderas de la impresora para levantarla.
 - Si se utiliza un carro para desplazar la impresora, este debe tener una superficie que pueda abarcar toda el área de la impresora.
 - Si se utiliza un carro para desplazar la impresora, este debe tener una superficie que pueda abarcar todas las dimensiones del área de la impresora.
 - Mantenga la impresora en posición vertical.
 - Se deben evitar los movimientos bruscos.
 - No ponga los dedos bajo la impresora cuando la coloque.
 - Asegúrese de que la impresora tenga alrededor un espacio de separación adecuado.
-  **PRECAUCIÓN—SUPERFICIE CALIENTE:** El interior de la impresora podría estar caliente. Para evitar el riesgo de lesiones producidas por el contacto con un componente caliente, deje que la superficie se enfríe antes de tocarlo.
-  **PRECAUCIÓN—RIESGO DE DESCARGA ELÉCTRICA:** Para evitar el riesgo de lesiones por atrapamiento, preste atención en las áreas marcadas con esta etiqueta. Las lesiones por atrapamiento se pueden producir en torno a partes móviles, tales como engranajes, puertas, bandejas y cubiertas.
-  **PRECAUCIÓN—PARTES MÓVILES:** Indica que existe riesgo de lesiones por laceración o abrasión causadas por piezas giratorias.
-  **PRECAUCIÓN—RIESGO DE LESIONES:** Este producto utiliza un láser. El uso de controles o ajustes y la realización de procedimientos distintos de los especificados en la Guía del usuario pueden conllevar la exposición a radiación peligrosa.
-  **PRECAUCIÓN—RIESGO DE LESIONES:** La batería de litio de este producto no está concebida para reemplazarse. Existe riesgo de explosión si se sustituye incorrectamente una batería de litio. No recargue, desmonte ni incinere baterías de litio. Deseche las baterías de litio según las instrucciones del fabricante y la normativa local.

Este producto se ha diseñado, verificado y aprobado para cumplir los más estrictos estándares de seguridad global usando los componentes específicos del fabricante. Puede que las características de seguridad de algunas piezas no sean siempre evidentes. El fabricante no se hace responsable

del uso de otras piezas de recambio.

Las tareas de mantenimiento y reparación que no se describen en la documentación del usuario deberá llevarlas a cabo un representante del servicio.

Durante el proceso de impresión que utiliza este producto se calienta el material de impresión y el calor puede provocar que este emita gases. Para evitar emisiones peligrosas, el usuario deberá comprender y seguir lo expuesto en la sección de las instrucciones de utilización donde se describen las directrices para seleccionar el material de impresión.

En funcionamiento normal, este producto puede emitir pequeñas cantidades de ozono. A tal efecto, puede estar equipado con un filtro diseñado para reducir la concentración de ozono a niveles inferiores a los límites de exposición recomendados. Para evitar un nivel elevado de concentración de ozono durante el uso prolongado del producto, instálelo en una zona con una ventilación adecuada y sustituya los filtros de ozono y de escape si así se indica en las instrucciones de mantenimiento del producto. Si no se hace referencia a los filtros en dichas instrucciones, significará que el producto carece de filtros que requieran sustitución.

GUARDE ESTAS INSTRUCCIONES.

Seguridad durante el mantenimiento

No realice ninguna tarea de mantenimiento del producto que no esté descrita en la documentación del cliente.

 **PRECAUCIÓN—RIESGO DE LESIONES:** No utilice productos de limpieza en aerosol. Los productos de limpieza en aerosol pueden ser explosivos o inflamables cuando se utilizan en equipos electromecánicos.

Utilice consumibles y materiales de limpieza exclusivamente como se le indica.

No retire cubiertas ni protectores que estén atornillados. Debajo de estas cubiertas no hay componentes que pueda reparar el cliente.

Si se derrama tóner, utilice un cepillo o un paño mojado para retirar el tóner derramado. Cepille lentamente para minimizar la generación de polvo durante la limpieza. Evite el uso de aspiradora. Si necesita utilizar una aspiradora, esta debe estar diseñada para polvo de combustible, cuyo motor está previsto para atmósferas explosivas y su manguera no es conductora.

 **PRECAUCIÓN—SUPERFICIE CALIENTE:** Las superficies metálicas del área fusor están calientes. Tenga cuidado cuando elimine atascos de papel en esta área y evite tocar las superficies metálicas.

Información sobre consumibles

 **PRECAUCIÓN—RIESGO DE LESIONES:** Al manipular cartuchos de tóner por ejemplo, evite el contacto con la piel y los ojos. El contacto con los ojos puede causar irritación e inflamación. No intente desmontar el cartucho. Aumentaría el riesgo de contacto con la piel y los ojos.

Almacene todos los consumibles siguiendo las instrucciones del embalaje o envase.

Mantenga todos los consumibles fuera del alcance de los niños.

Nunca arroje tóner, cartuchos de impresión o recipientes de tóner a una llama viva.

Para obtener más información sobre los programas de reciclaje de suministros de Xerox®, vaya a: <https://www.xerox.com/recycling>.

Información acerca de la impresora

Este capítulo incluye:

- Configuración de la impresora 20
- A través del panel de control..... 21
- Personalización de la pantalla de inicio..... 23
- Cambio del idioma del teclado en la pantalla 24
- Descripción del estado del botón de encendido e indicador luminoso..... 25
- Selección del papel..... 26

Configuración de la impresora

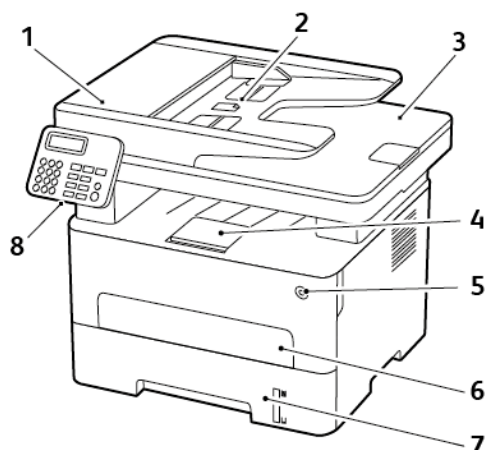

- | | |
|----------------------------------------------------------------|--------------------------|
| 1. Alimentador automático de documentos (ADF) | 5. Botón de alimentación |
| 2. Bandeja de entrada del alimentador automático de documentos | 6. Alimentador manual |
| 3. Bandeja de salida del alimentador automático de documentos | 7. Bandeja de 250 hojas |
| 4. Bandeja de salida estándar | 8. Panel de control |

 **Nota:** El aspecto puede variar en función del modelo de impresora.

A través del panel de control

Modelo sin pantalla táctil

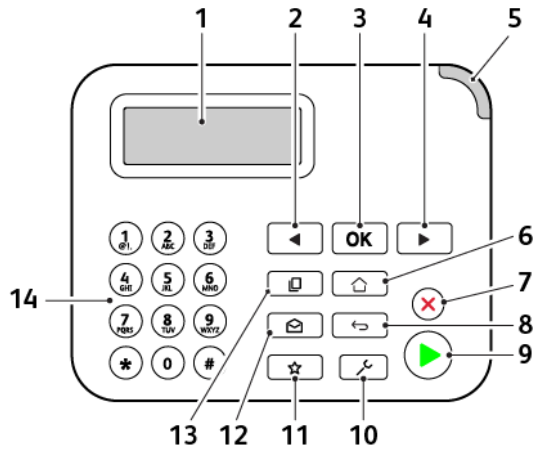

Número	Componente del panel de control	Función
1	Pantalla	<ul style="list-style-type: none"> Ver los mensajes y el estado de los consumibles de la impresora. Configurar y hacer funcionar la impresora.
2	Botón de flecha izquierda	<ul style="list-style-type: none"> Desplazarse por los menús o moverse entre las pantallas y las opciones de los menús. Reducir el valor numérico de un ajuste.
3	Botón Seleccionar	<ul style="list-style-type: none"> Seleccionar una opción de menú. Guardar los cambios en un valor.
4	Botón de flecha derecha	<ul style="list-style-type: none"> Desplazarse por los menús o moverse entre las pantallas y las opciones de los menús. Aumentar el valor numérico de un ajuste.
5	Indicador luminoso	Comprobar el estado de la impresora.
6	Botón Inicio	Ir a la pantalla de inicio.
7	Botón Parar o Cancelar	Detener el trabajo actual.
8	Botón Atrás	Volver a la pantalla de anterior.
9	Botón de inicio	Iniciar un trabajo en función del modo seleccionado.
10	Botón Menú	Acceder a los menús de la impresora.
11	Botón Métodos abreviados	Acceder a métodos abreviados para funciones de uso frecuente con los valores guardados anteriormente.
12	Botón Correo electrónico	Entrar en modo Correo electrónico.

Número	Componente del panel de control	Función
13	Botón Copiar	Entrar en modo Copiar.
14	Teclado numérico	Permite introducir números o símbolos en un campo de entrada.

Modelos con pantalla táctil

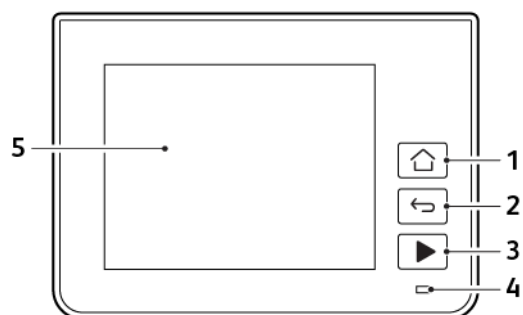

Número	Componente del panel de control	Función
1	Botón Inicio	Ir a la pantalla de inicio.
2	Botón Atrás	Volver a la pantalla de anterior.
3	Botón de inicio	Iniciar un trabajo en función del modo seleccionado.
4	Indicador luminoso	Comprobar el estado de la impresora.
5	Pantalla	<ul style="list-style-type: none"> Ver los mensajes y el estado de los consumibles de la impresora. Configurar y hacer funcionar la impresora.

Personalización de la pantalla de inicio

1. En el panel de control, toque **Valores > Dispositivo > Iconos visibles en la pantalla de inicio**.
2. Seleccione los iconos que desea que se muestren en la pantalla de inicio.
3. Aplique los cambios.

Cambio del idioma del teclado en la pantalla

 **Nota:** Solo puede cambiar el idioma del teclado en las tareas de impresión que requieren una entrada alfanumérica como el correo electrónico o la digitalización.

1. Toque el campo de entrada.
2. En el teclado, toque y mantenga pulsada la tecla de idioma.
3. Seleccione un idioma.

Descripción del estado del botón de encendido e indicador luminoso

Luz del botón de encendido	Estado de la impresora
Desactivado	La impresora está apagada, lista o procesando datos.
Blanco	La impresora está en modo de suspensión.

Modelo sin pantalla táctil

Indicador luminoso	Estado de la impresora
Desactivado	La impresora está apagada o en modo de reposo.
Verde	La impresora esté encendida o en estado Lista.
Verde intermitente	La impresora está procesando datos.
Rojo intermitente	La impresora necesita la intervención del usuario.

Modelos con pantalla táctil

Indicador luminoso	Estado de la impresora
Desactivado	La impresora está apagada o en modo de reposo.
Azul	La impresora esté encendida o en estado Lista.
Azul intermitente	La impresora está procesando datos.
Rojo intermitente	La impresora necesita la intervención del usuario.

Selección del papel

Directrices para el papel

Use el papel correcto para evitar atascos y ayudar a garantizar una impresión sin problemas.

- Utilice siempre papel nuevo, sin dañar.
- Antes de cargar el papel, es preciso conocer la cara de impresión recomendada del papel. Esta información suele venir indicada en el embalaje del papel.
- No utilice papel cortado ni recortado manualmente.
- No mezcle tamaños, pesos o tipos de papel en la misma bandeja, ya que se pueden producir atascos.
- No utilice papeles tratados a menos que estén diseñados específicamente para la impresión electrofotográfica.

Características del papel

Las características de papel que se definen a continuación afectan a la calidad y fiabilidad de la impresión. Tenga en cuenta estos factores antes de imprimir.

Peso

Las bandejas pueden cargar papel de fibra larga de 60 a 105 g/m² (de 16 a 28 libras). El papel de menos de 60 g/m² (16 libras) puede que no sea lo bastante rígido para una correcta alimentación, lo que podría provocar atascos.

Curvatura

La curvatura es la tendencia del papel a curvarse por los bordes. La curvatura excesiva puede provocar problemas de alimentación del papel. La curvatura puede producirse después de que el papel pase por la impresora, donde queda expuesto a altas temperaturas. Asimismo, almacenar el papel sin empaquetar en ambientes cálidos, húmedos, fríos o secos puede causar curvaturas en el papel antes de su impresión y provocar problemas de alimentación.

Suavidad

La suavidad del papel afecta directamente a la calidad de impresión. Si el papel es demasiado áspero, el tóner no se impregna de forma adecuada. Si el papel es demasiado suave, puede provocar problemas de alimentación o de calidad de impresión. Se recomienda usar papel de 50 puntos Sheffield.

Nivel de humedad

La cantidad de humedad del papel afecta tanto a la calidad de impresión como a la capacidad que tiene la impresora para cargar el papel correctamente. Guarde el papel en su embalaje original hasta que lo vaya a utilizar. La exposición del papel a los cambios de humedad puede degradar su rendimiento.

Guarde el papel en su embalaje original en el mismo ambiente que la impresora durante 24-48 horas antes de imprimir. Déjelo más tiempo si el entorno de almacenamiento o transporte es muy distinto al de la impresora. El papel grueso puede requerir un período de acondicionamiento más

prolongado.

Dirección de la fibra

Fibra hace referencia a la alineación de las fibras del papel en una hoja. La fibra puede ser del tipo *fibra larga*, en el sentido de la longitud del papel, o *fibra corta*, en el sentido de la anchura del papel.

Para papel de entre 60 y 105 g/m² (16–28 libras), se recomienda papel de fibra larga.

Contenido de fibra

La mayoría del papel xerográfico de alta calidad está fabricado a partir de pulpa de madera 100 % tratada químicamente. Este contenido le proporciona un alto grado de estabilidad, provoca menos problemas de alimentación y produce una mejor calidad de impresión. El papel que contiene fibras como el algodón puede afectar negativamente al manejo del papel.

Papel no recomendado

No es aconsejable utilizar con la impresora los tipos de papel siguientes:

- Tipos de papel tratados químicamente, utilizados para hacer copias sin papel carbón, también denominados tipos de papel sin carbón, papel sin copia carbón (CCP) o papel que no necesita carbón (NCR).
- Tipos de papel preimpresos con productos químicos que puedan contaminar la impresora.
- Tipos de papel preimpresos que se puedan ver afectados por la temperatura del fusor de la impresora.
- Tipos de papel preimpresos que necesiten un registro (ubicación exacta de la impresión en la página) mayor que ±2.3 mm (±0.09 pulg.), como los formularios de reconocimiento óptico de caracteres (OCR).

En algunos casos, se puede ajustar el registro con una aplicación de software para imprimir correctamente en estos formularios.

- Tipos de papel tratado (borrable de alta calidad), papel sintético, térmico.
- Tipos de papel con bordes ásperos, con superficie de textura áspera o gruesa o con curvaturas
- Papel reciclado que no cumpla la normativa europea EN12281:2002.
- Papel con un peso inferior a 60 g/m² (16 libras).
- Formularios o documentos multicopia

Selección de formularios preimpresos y papel con cabecera

- Utilice papel de fibra larga.
- Utilice sólo formularios y papel con cabecera impresos mediante un proceso de impresión litográfica o grabado.
- Evite papel con superficies de textura áspera o gruesa.
- Utilice tintas que no se vean afectadas por la resina del tóner. Normalmente, las tintas que se imprimen mediante un proceso de oxidación y las tintas oleosas cumplen estos requisitos, las de látex puede que no.

- Imprima siempre muestras de formularios o cabeceras preimpresos que tenga pensado utilizar antes de adquirir grandes cantidades de estos. De esta forma podrá determinar si la tinta del formulario o cabecera preimpresos afecta a la calidad de impresión.
- En caso de duda, póngase en contacto con su proveedor de papel.
- Para la impresión con cabecera, cargue el papel orientado correctamente para la impresora. Para obtener más información, consulte la Guía sobre papel y papel especial.

Almacenamiento del papel

Utilice estas instrucciones de almacenamiento del papel para evitar los atascos y la calidad de impresión desigual:

- Guarde el papel en su embalaje original en el mismo ambiente que la impresora durante 24-48 horas antes de imprimir.
- Déjelo más tiempo si el entorno de almacenamiento o transporte es muy distinto al de la impresora. El papel grueso puede requerir un período de acondicionamiento más prolongado.
- Para obtener los mejores resultados, almacene el papel con una temperatura de 21 °C (70 °F) y una humedad relativa del 40 %.
- La mayoría de fabricantes de etiquetas recomiendan imprimir dentro de un intervalo de temperaturas entre 18 y 24 °C (65–75 °F) con una humedad relativa entre el 40 y el 60 %.
- Almacene el papel en cajas, preferiblemente en una plataforma o estantería en lugar de en el suelo.
- Almacene paquetes individuales en una superficie plana.
- No coloque nada sobre los paquetes individuales de papel.
- Saque el papel de la caja de cartón o del embalaje solo cuando esté preparado para cargarlos en la impresora. La caja de cartón o el embalaje ayudan a mantener el papel limpio, seco y sin arrugas.

Tamaños de papel admitidos

- El papel de menos de 210 mm (8.3 pulg.) de anchura siempre se imprime a una velocidad reducida.
- Utilice el alimentador manual al imprimir en papel de menos de 105 mm (4.1 pulg.) de anchura.
- Las dimensiones del papel mínimas compatibles con la impresión a dos caras son de 210 x 279.4 mm (8.3 x 11 pulg.).
- La longitud máxima del papel admitida por el cristal del escáner es de 297 mm (11.7 pulg.).
- Para la impresión a doble cara en papel de tamaño carta, legal, oficio y folio, asegúrese de que el valor del tamaño del papel en la unidad dúplex se ha definido como Carta.

Tamaño del papel	Bandeja de 250 hojas	Alimentador manual	Impresión a doble cara	Cristal del escáner	Alimentador automático de documentos
A4 210 x 297 mm (8.27 x 11.7 pulg.)	✓	✓	✓	✓	✓
A5 (alimentación del borde corto) 148 x 210 mm (5.83 x 8.27 pulg.)	✓	✓	x	✓	✓
A5 (alimentación del borde largo) 210 x 148 mm (8.27 x 5.83 pulg.)	✓	✓	x	✓	✓
A6 105 x 148 mm (4.13 x 5.83 pulg.)	✓	✓	x	✓	✓
JIS B5 182 x 257 mm (7.17 x 10.1 pulg.)	✓	✓	x	✓	✓
Oficio (México) 215.9 x 340.4 mm (8.5 x 13.4 pulg.)	✓	✓	✓	x	✓
Hagaki 100 x 148 mm (3.94 x 5.83 pulg.)	x	✓	x	✓	x
Media carta 139.7 x 215.9 mm (5.5 x 8.5 pulg.)	✓	✓	x	✓	✓
Ejecutivo 184.2 x 266.7 mm (7.25 x 10.5 pulg.)	✓	✓	x	✓	✓
Carta 215.9 x 279.4 mm (8.5 x 11 pulg.)	✓	✓	✓	✓	✓
Legal	✓	✓	✓	x	✓

Información acerca de la impresora

Tamaño del papel	Bandeja de 250 hojas	Alimentador manual	Impresión a doble cara	Cristal del escáner	Alimentador automático de documentos
215.9 x 355.6 mm (8.5 x 14 pulg.)					
Folio 215.9 x 330.2 mm (8.5 x 13 pulg.)	✓	✓	✓	X	✓
Universal Desde 98 x 148 mm (3.9 x 5.8 pulg.) hasta 216 x 356 mm (8.5 x 14 pulg.)	X	✓	X	✓	✓
Universal Desde 105 x 148 mm (4.1 x 5.8 pulg.) hasta 216 x 356 mm (8.5 x 14 pulg.)	✓	✓	X	✓	✓
Sobre 7 3/4 (Monarch) 98.4 x 190.5 mm (3.875 x 7.5 pulg.)	X	✓	X	✓	X
Sobre 9 98.4 x 225.4 mm (3.875 x 8.9 pulg.)	X	✓	X	✓	X
Sobre 10 104.8 x 241.3 mm (4.12 x 9.5 pulg.)	X	✓	X	✓	X
Sobre DL 110 x 220 mm (4.33 x 8.66 pulg.)	X	✓	X	✓	X
Sobre C5 162 x 229 mm (6.38 x 9.01 pulg.)	X	✓	X	✓	X

Tamaño del papel	Bandeja de 250 hojas	Alimentador manual	Impresión a doble cara	Cristal del escáner	Alimentador automático de documentos
Sobre B5 176 x 250 mm (6.93 x 9.84 pulg.)	X	✓	X	✓	X
Sobre universal Desde 98.4 x 162 mm (3.87 x 6.38 pulg.) hasta 176 x 250 mm (6.93 x 9.84 pulg.)	X	✓	X	✓	X

Tipos de papel admitidos

 **Nota:** Las etiquetas, sobres y cartulinas siempre se imprimen a una velocidad reducida.

Tipo de papel	Bandeja de 250 hojas	Alimentador manual	Impresión a doble cara	Alimentador automático de documentos
Papel normal	✓	✓	✓	✓
Cartulina	X	✓	X	X
Etiquetas	X	✓	X	X
Bond	✓	✓	✓	✓
Sobres	X	✓	X	X
Con membrete	✓	✓	✓	✓
Preimpreso	✓	✓	✓	✓
Papel color	✓	✓	✓	✓
Ligero	✓	✓	✓	✓

Tipo de papel	Bandeja de 250 hojas	Alimentador manual	Impresión a doble cara	Alimentador automático de documentos
Pesado	✓	✓	✓	✓
Reciclado	✓	✓	✓	✓

Pesos de papel admitidos

Bandeja de 250 hojas	Alimentador manual	Impresión a doble cara	Alimentador automático de documentos
60–105 g/m ² (16–28 libras de alta calidad)	60–200 g/m ² (16–54 libras de alta calidad)	60–105 g/m ² (16–28 libras de alta calidad)	60–105 g/m ² (16–28 libras de alta calidad)

Montaje, instalación y configuración

Este capítulo incluye:

- Selección de una ubicación para la impresora..... 34
- Conexión de cables..... 36
- Localización de la dirección IP de la impresora..... 38
- Configuración de la impresora como máquina de fax 39
- Configuración de valores de SMTP del correo electrónico 45
- Carga de papel y material especial 54
- Instalación y actualización de software, controladores y firmware 57
- Conexión en red 62
- Impresión de la página de valores de menú..... 67

Selección de una ubicación para la impresora

- Deje espacio suficiente para poder abrir las bandejas, las cubiertas y las puertas, y para instalar opciones de hardware.
- Configure la impresora cerca de una toma de corriente eléctrica.
- ⚠ **Advertencia:** Para evitar el riesgo de incendio o descarga eléctrica, conecte el cable de alimentación a una toma de corriente debidamente conectada a tierra con la potencia adecuada, que se encuentre cerca del dispositivo y resulte fácilmente accesible.
- ⚡ **PRECAUCIÓN—RIESGO DE DESCARGA:** Para evitar el riesgo de descarga eléctrica, no instale este producto cerca de agua o donde exista humedad.
- Asegúrese de que el flujo de aire de la habitación cumple con la última revisión de la normativa ASHRAE 62 o con la normativa 156 del departamento técnico del Comité Europeo de Normalización.
- Proporcionar una superficie plana, limpia y estable.
- Mantenga la impresora:
 - Limpia, seca y sin polvo
 - Lejos de grapas sueltas y clips
 - Lejos del flujo de aire de los aparatos de aire acondicionado, calentadores o ventiladores
 - A salvo de la luz solar directa y humedad extrema
- Tenga en cuenta las temperaturas recomendadas y evite fluctuaciones.
 - Temperatura ambiente: De 10 a 32.2 °C (de 50 a 90 °F)
 - Temperatura de almacenamiento: De -40 a 43.3 °C (de -40 a 110 °F)
- Deje el siguiente espacio recomendado alrededor de la impresora para conseguir una ventilación correcta:

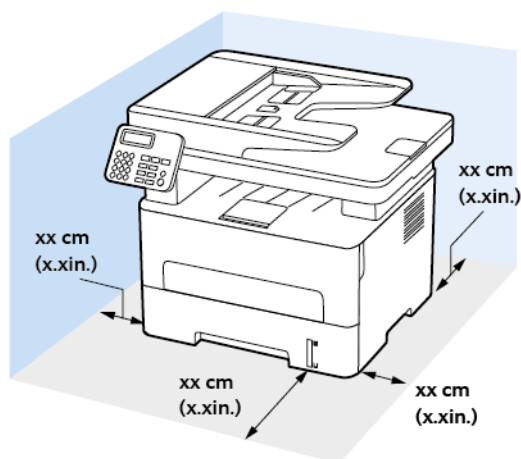

1. Arriba: 360 mm (14 pulg.)
2. Atrás: 260 mm (10 pulg.)
3. Lado derecho: 200 mm (8 pulg.)

4. Delante: 550 mm (22 pulg.)

El espacio mínimo requerido delante de la impresora es de 76 mm (3 pulg.).

5. Lado izquierdo: 200 mm (8 pulg.)

Conexión de cables

- ⚠ PRECAUCIÓN—RIESGO DE DESCARGA:** Para evitar el riesgo de descarga eléctrica, no configure este producto ni realice ninguna conexión eléctrica ni de cableado, como la función de fax, el cable de alimentación o el teléfono, durante una tormenta eléctrica.
- ⚠ PRECAUCIÓN—RIESGO DE LESIONES:** Para evitar el riesgo de incendio o descarga eléctrica, conecte el cable de alimentación a una toma de corriente debidamente conectada a tierra con la potencia adecuada, que se encuentre cerca del dispositivo y resulte fácilmente accesible.
- ⚠ PRECAUCIÓN—RIESGO DE LESIONES:** Para evitar el riesgo de incendio o descarga eléctrica, utilice exclusivamente el cable de alimentación que se suministra junto con este producto o el repuesto autorizado por el fabricante.
- ⚠ PRECAUCIÓN—RIESGO DE LESIONES:** Para reducir el riesgo de incendio, utilice solo un cable de telecomunicaciones (RJ-11) de 26 AWG o mayor cuando conecte esta impresora a la red telefónica conmutada pública. Para los usuarios de Australia, el cable debe contar con la aprobación de la Australian Communications and Media Authority.
- ⚠ Advertencia:** Para evitar la pérdida de datos o un funcionamiento incorrecto, no toque el cable USB, ningún adaptador de red inalámbrica o las zonas de la impresora que se muestran mientras se está imprimiendo activamente.

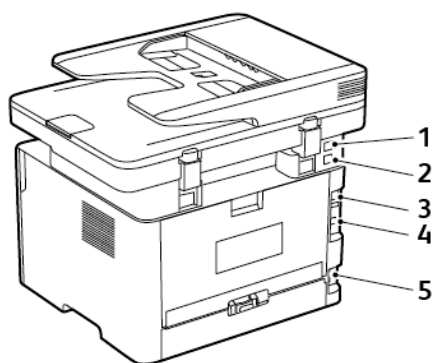

Número	Puerto de impresora	Función
1	Puerto EXT	Conectar más dispositivos (teléfono o contestador automático) a la impresora y la línea telefónica. Utilice este puerto si no dispone de una línea de fax exclusiva para la impresora y si este método de conexión es válido en su país o región.
2	Puerto LINE	Conectar la impresora a una línea telefónica activa a través de una toma mural estándar (RJ-11), un filtro DSL, un adaptador VoIP o cualquier otro adaptador que le permita acceder a la línea telefónica para enviar y recibir faxes.
3	Puerto Ethernet	Conectar la impresora a una red.

Número	Puerto de impresora	Función
4	Puerto USB de la impresora	Conectar la impresora a un ordenador.
5	Zócalo del cable de alimentación	Conectar la impresora a una toma de alimentación eléctrica debidamente conectada a tierra.

Localización de la dirección IP de la impresora

Para ver la dirección IP de la impresora, abra la pantalla de inicio. La dirección IP aparece como cuatro grupos de números separados por puntos, como 123.123.123.123.

Si está utilizando un servidor proxy, desactívelo temporalmente para cargar correctamente la página web.

Configuración de la impresora como máquina de fax

Configuración de la función de fax

- Algunos métodos de conexión no son aplicables en todos los países o regiones.
- Si la función de fax está activada y no ha terminado de configurarse, puede que el indicador parpadee en rojo.
- Si no dispone de un entorno TCP/IP, debe utilizar el panel de control para configurar el fax.

⚠ Advertencia: Para evitar la pérdida de datos o un mal funcionamiento de la impresora, no toque los cables ni la impresora en el área mostrada mientras se esté recibiendo o enviando un fax de manera activa.



A través del asistente de configuración de fax de la impresora

- El asistente de configuración está disponible solamente si no hay configurado un fax analógico.
 - Este asistente configura solo el fax analógico. Para configurar otros modos de fax, vaya a **Valores > Fax > Configuración de fax**.
 - Estas instrucciones solo valen para algunos modelos de impresora.
 - Antes de utilizar el asistente, asegúrese de que el firmware de la impresora esté actualizado. Si desea más información, consulte [A través del asistente de configuración de fax de la impresora](#).
1. En la pantalla de inicio, toque **Fax**.
 2. Toque **Configurar ahora**.
 3. Escriba el nombre del fax y toque **Siguiente**.
 4. Introduzca el número del fax y toque **Hecho**.

A través del menú Valores de la impresora

1. En el panel de control, navegue hasta:

Haga clic en Valores > Fax > Configuración de fax > Valores generales de fax



En los modelos de impresora sin pantalla táctil, pulse **OK** para navegar por los distintos ajustes.

2. Configure los valores.

A través de Embedded Web Server

1. Abra un explorador web y, a continuación, escriba la dirección IP de la impresora en el campo de la dirección.
 - Verá la dirección IP de la impresora en la pantalla de inicio. La dirección IP aparece como cuatro grupos de números separados por puntos, como 123.123.123.123.
 - Si está utilizando un servidor proxy, desactívelo temporalmente para cargar correctamente la página web.
2. Haga clic en **Valores > Fax > Configuración de fax > Valores generales de fax**.
3. Configure los valores.
4. Aplique los cambios.

Configuración del fax mediante una línea telefónica estándar

-  **PRECAUCIÓN—RIESGO DE DESCARGA:** Para evitar el riesgo de descarga eléctrica, no configure este producto ni realice ninguna conexión eléctrica ni de cableado, como la función de fax, el cable de alimentación o el teléfono, durante una tormenta eléctrica.
-  **PRECAUCIÓN—RIESGO DE DESCARGA:** Para evitar el riesgo de descarga eléctrica, no utilice la función de fax si hay una tormenta eléctrica.
-  **PRECAUCIÓN—RIESGO DE LESIONES:** Para reducir el riesgo de incendio, utilice solo un cable de telecomunicaciones (RJ-11) de 26 AWG o mayor cuando conecte esta impresora a la red telefónica conmutada pública. Para los usuarios de Australia, el cable debe contar con la aprobación de la Australian Communications and Media Authority.

Configuración 1: La impresora está conectada a una línea de fax exclusiva

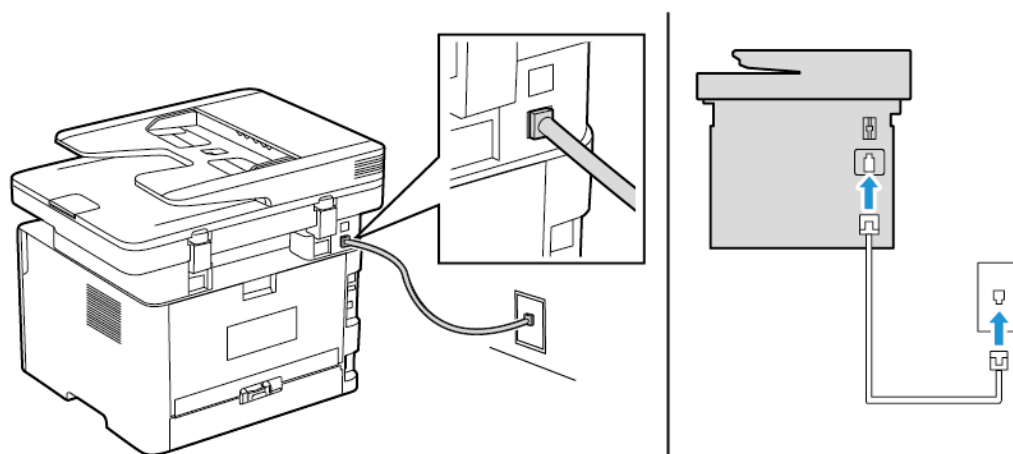

1. Conecte un extremo del cable telefónico al puerto LINE de la impresora.
2. Conecte el otro extremo del cable a una toma mural analógica activa.

- Puede configurar la impresora para recibir faxes automáticamente (Respuesta automática **Activada**) o manualmente (Respuesta automática **Desactivada**).
- Si desea recibir faxes automáticamente, configure la impresora para que descuelgue después de un número determinado de tonos.

Configuración 2: Impresora con línea compartida con un contestador automático

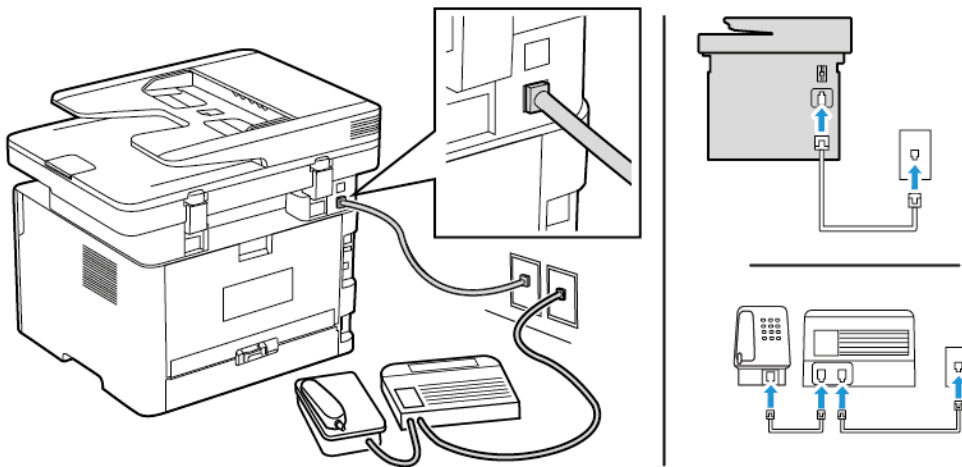

-  **Nota:** Si está suscrito en un servicio de timbre distintivo, asegúrese de que define el patrón de timbre correcto para la impresora. De lo contrario, la impresora no recibirá los faxes aunque la haya configurado para recibirlos de forma automática.

Conectada a una toma mural diferente



1. Conecte un extremo del cable telefónico al puerto LINE de la impresora.
 2. Conecte el otro extremo del cable a una toma mural analógica activa.
- Si solo tiene un número de teléfono en la línea, configure la impresora para que reciba faxes automáticamente.
 - Configure la impresora para contestar llamadas tras dos tonos después del contestador automático. Por ejemplo, si el contestador automático responde a llamadas tras cuatro tonos, configure el valor Llamadas pendientes de respuesta de la impresora en **6**.

Configuración de fax en países o regiones con conectores y tomas de pared de teléfono distintos

-  **PRECAUCIÓN—RIESGO DE DESCARGA:** Para evitar el riesgo de descarga eléctrica, no configure este producto ni realice ninguna conexión eléctrica ni de cableado, como la función de fax, el cable de alimentación o el teléfono, durante una tormenta eléctrica.
-  **PRECAUCIÓN—RIESGO DE DESCARGA:** Para evitar el riesgo de descarga eléctrica, no utilice la función de fax si hay una tormenta eléctrica.
-  **Advertencia:** Para reducir el riesgo de incendio, utilice solo un cable de telecomunicaciones (RJ-11) de calibre AWG 26 o mayor cuando conecte esta impresora a la red telefónica conmutada pública. Para los usuarios de Australia, el cable debe contar con la aprobación de la Australian Communications and Media Authority.

La toma de pared estándar adoptada por la mayoría de países o regiones es RJ11. Si la toma de

Montaje, instalación y configuración

pared o el equipamiento del edificio no es compatible con este tipo de conexión, use un adaptador telefónico. Puede que su impresora no incluya un adaptador para su país o región y que tenga que adquirirlo por separado.

Puede que se haya instalado un adaptador de conexión en el puerto telefónico de la impresora. No quite el adaptador de conexión del puerto telefónico de la impresora si la va a conectar a un sistema telefónico en cascada o serie.

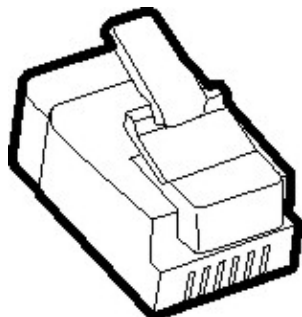

Conexión de la impresora a una toma mural diferente de RJ-11

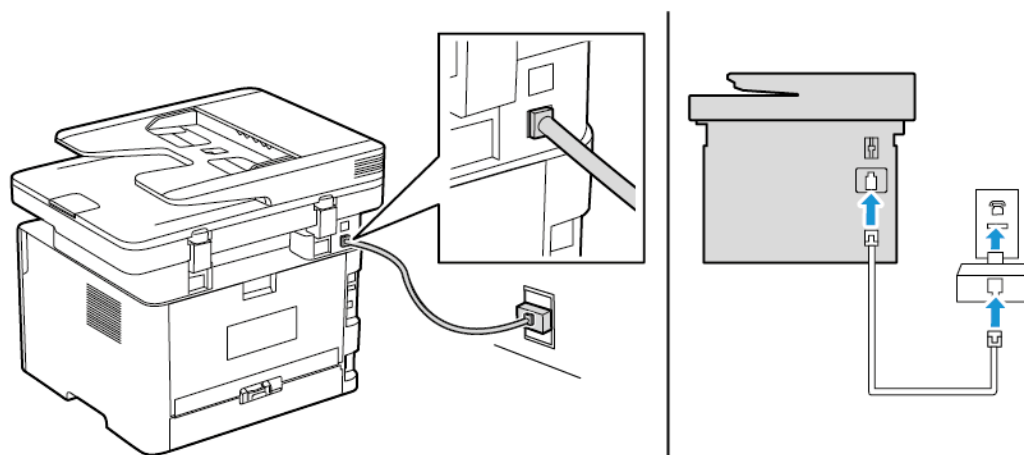

1. Conecte un extremo del cable telefónico al puerto LINE de la impresora.
2. Conecte el otro extremo del cable al adaptador RJ11 y conecte el adaptador a la toma mural.
3. Si desea conectar otro dispositivo con un conector diferente de RJ11 a la misma toma de pared, conéctelo directamente al adaptador telefónico.

Conexión de la impresora a una toma mural en Alemania

La toma mural alemana presenta dos tipos de puertos. Los puertos N son para máquinas de fax, módems y contestadores. El puerto F es para los teléfonos. Conecte la impresora a uno de los puertos N.

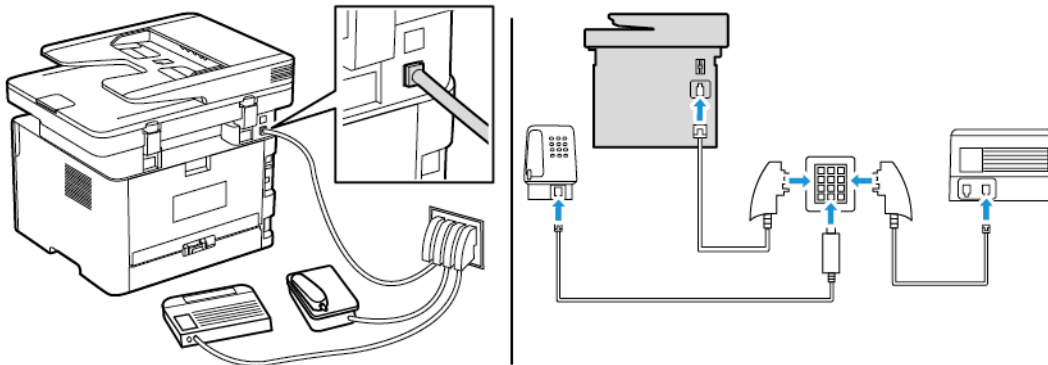

1. Conecte un extremo del cable telefónico al puerto LINE de la impresora.
2. Conecte el otro extremo del cable al adaptador RJ11 y conecte el adaptador a un puerto N.
3. Si quiere conectar un teléfono y un contestador automático a la misma toma mural, conecte los dispositivos tal y como se indica.

Conexión a un servicio de tono distintivo

Un servicio de timbre distintivo le permite disponer de varios números de teléfono en una única línea telefónica. Cada número de teléfono se asigna a un patrón de timbre distinto.

1. En el panel de control, navegue hasta:

Valores > Fax > Configuración de fax > Valores recepción fax > Controles de administrador > Respuesta activada

En los modelos de impresora sin pantalla táctil, pulse **OK** para navegar por los distintos ajustes.

2. Seleccione un patrón de timbre.
3. Aplique los cambios.

Configuración de la fecha y hora del fax

1. En el panel de control, navegue hasta:

Valores > Dispositivo > Preferencias > Fecha y hora > Configurar

En los modelos de impresora sin pantalla táctil, pulse **OK** para navegar por los distintos ajustes.

2. Configure los valores.

Configuración del horario de verano

1. En la pantalla de inicio, vaya a **Valores > Dispositivo > Preferencias > Fecha y hora > Configurar**.

En los modelos de impresora sin pantalla táctil, pulse **OK** para navegar por los distintos ajustes.

2. En el menú Zona horaria, seleccione **(UTC+usuario) personalizado**.
3. En el menú Desviación UTC, establezca la desviación de horario de verano.

Configuración de los valores de los altavoces del fax

1. En el panel de control, navegue hasta:

Valores > Fax > Configuración de fax > Valores de los altavoces

En los modelos de impresora sin pantalla táctil, pulse **OK** para navegar por los distintos ajustes.

2. Haga lo siguiente:
 - Configure la opción Modo de altavoz como **Siempre activado**.
 - Configure la opción Volumen del altavoz como **Alto**.
 - Active Volumen del timbre.

Configuración de valores de SMTP del correo electrónico

Configure las opciones del Protocolo simple de transferencia de correo Protocol (SMTP) para enviar documentos digitalizados a través del correo electrónico. Los valores varían entre los distintos proveedores del servicio. Si desea más información, consulte [Proveedores de servicio de correo electrónico](#).

Antes de empezar, asegúrese de que la impresora esté conectada a una red y esta esté conectada a Internet.

A través del asistente de configuración de correo electrónico de la impresora

- Antes de utilizar el asistente, asegúrese de que el firmware de la impresora esté actualizado. Si desea más información, consulte [Actualización de firmware](#).
 - En los modelos de impresora sin pantalla táctil, pulse **Aceptar** para navegar por los distintos ajustes.
1. En la pantalla de inicio, toque **Correo electrónico**.
 2. Toque **Configurar ahora** e introduzca su dirección de correo electrónico.
 3. Escriba la contraseña.
 - Según los requisitos del proveedor del servicio de correo electrónico, deberá escribir la contraseña de cuenta, la contraseña de aplicaciones o la contraseña de autenticación. Si desea más información sobre la contraseña, consulte [Proveedores de servicio de correo electrónico](#) y busque Contraseña de dispositivo.
 - Si no aparece su proveedor, póngase en contacto con él y solicítele los valores de Pasarela SMTP principal, Puerto de la pasarela SMTP principal, Utilizar SSL/TLS y Autenticación del servidor SMTP.
 4. Toque **Aceptar**.

A través del menú Valores de la impresora

1. En la pantalla de inicio, toque **Valores > Correo electrónico > Configurar correo electrónico**.
2. Configure los valores.
 - Si desea más información sobre la contraseña, consulte [Proveedores de servicio de correo electrónico](#).
 - Si el proveedor del servicio de correo electrónico no aparece en la lista, póngase en contacto con su proveedor para solicitarle los valores de configuración.
 - En los modelos de impresora sin pantalla táctil, pulse **Aceptar** para navegar por los distintos ajustes.

A través de Embedded Web Server

1. Abra un explorador web y, a continuación, escriba la dirección IP de la impresora en el campo de la dirección.
 - a. Para ver la dirección IP de la impresora, vaya a la pantalla de inicio de la impresora. La dirección IP aparece como cuatro grupos de números separados por puntos, como 123.123.123.123.

- b. Si está utilizando un servidor proxy, desactívelo temporalmente para cargar correctamente la página web.
2. Haga clic en **Valores > Correo electrónico**.
3. En la sección de Configuración de correo electrónico, configure los valores.
4. Haga clic en **Guardar**.
 - a. Si desea más información sobre la contraseña, consulte [Proveedores de servicio de correo electrónico](#).
 - b. Si el proveedor del servicio de correo electrónico no aparece en la lista, póngase en contacto con su proveedor para solicitarle los valores de configuración.

Proveedores de servicio de correo electrónico

Para determinar los ajustes de SMTP de su proveedor de servicio de correo electrónico, utilice las siguientes tablas.

Gmail™

 **Nota:** Asegúrese de que la verificación en dos pasos esté activada en su cuenta de Google.

Para activar la verificación en dos pasos, vaya a la página de [Seguridad de cuentas de Google](#), conéctese a su cuenta y, desde la sección Signing in to Google (Inicio de sesión en Google), haga clic en **2-Step Verification (Verificación en dos pasos)**.

Ajustes	Valor
Pasarela SMTP principal	smtp.gmail.com
Puerto de la pasarela SMTP principal	587
Utilizar SSL/TLS	Necesario
Solicitar certificado de confianza	Desactivado
Dirección de respuesta	Su dirección de correo electrónico
Autenticación del servidor SMTP	Conexión/Normal
Correo electrónico iniciado por dispositivo	Usar credenciales de dispositivo SMTP
ID de usuario de dispositivo	Su dirección de correo electrónico
Contraseña de dispositivo	Contraseña de aplicaciones  Nota: Para crear una contraseña de aplicaciones, vaya a la página de Seguridad de cuentas de Google , conéctese a su cuenta y, desde la sección Signing in to Google (Inicio de sesión en Google), haga clic en App passwords (Contraseñas de aplicaciones) .

Correo® Yahoo!

Ajustes	Valor
Pasarela SMTP principal	smtp.mail.yahoo.com
Puerto de la pasarela SMTP principal	587
Utilizar SSL/TLS	Necesario
Solicitar certificado de confianza	Desactivado
Dirección de respuesta	Su dirección de correo electrónico
Autenticación del servidor SMTP	Conexión/Normal
Correo electrónico iniciado por dispositivo	Usar credenciales de dispositivo SMTP
ID de usuario de dispositivo	Su dirección de correo electrónico
Contraseña de dispositivo	<p>Contraseña de aplicaciones</p> <p> Nota: Para crear una contraseña de aplicaciones, vaya a la página de Seguridad de cuentas de Yahoo, conéctese a su cuenta y haga clic en Generate app passwords (Generar contraseña de aplicaciones)</p>

Outlook Live

Estos ajustes son válidos para los dominios de correo electrónico outlook.com y hotmail.com.

Ajustes	Valor
Pasarela SMTP principal	smtp.office365.com
Puerto de la pasarela SMTP principal	587
Utilizar SSL/TLS	Necesario
Solicitar certificado de confianza	Desactivado
Dirección de respuesta	Su dirección de correo electrónico
Autenticación del servidor SMTP	Conexión/Normal
Correo electrónico iniciado por dispositivo	Usar credenciales de dispositivo SMTP
ID de usuario de dispositivo	Su dirección de correo electrónico
Contraseña de dispositivo	<p>Contraseña de cuenta o contraseña de aplicaciones</p> <ul style="list-style-type: none"> • Para las cuentas que no tengan activada la verificación en dos pasos, utilice la contraseña de cuenta. • Para las cuentas que tengan activada la verificación en dos pasos, utilice la contraseña de aplicaciones. Para crear una contraseña de aplicaciones, vaya a la página de Gestión de cuentas de Outlook Live y conéctese a su cuenta.

Correo de AOL

Ajustes	Valor
Pasarela SMTP principal	smtp.aol.com
Puerto de la pasarela SMTP principal	587
Utilizar SSL/TLS	Necesario
Solicitar certificado de confianza	Desactivado
Dirección de respuesta	Su dirección de correo electrónico
Autenticación del servidor SMTP	Conexión/Normal
Correo electrónico iniciado por dispositivo	Usar credenciales de dispositivo SMTP
ID de usuario de dispositivo	Su dirección de correo electrónico
Contraseña de dispositivo	<p>Contraseña de aplicaciones</p> <p> Nota: Para crear una contraseña de aplicaciones, vaya a la página de Seguridad de cuentas de AOL, conéctese a su cuenta y haga clic en Generate app password (Generar contraseña de aplicaciones).</p>

Correo de iCloud

 **Nota:** Asegúrese de que la verificación en dos pasos esté activada en su cuenta.

Ajustes	Valor
Pasarela SMTP principal	smtp.mail.me.com
Puerto de la pasarela SMTP principal	587
Utilizar SSL/TLS	Necesario
Solicitar certificado de confianza	Desactivado
Dirección de respuesta	Su dirección de correo electrónico
Autenticación del servidor SMTP	Conexión/Normal
Correo electrónico iniciado por dispositivo	Usar credenciales de dispositivo SMTP
ID de usuario de dispositivo	Su dirección de correo electrónico
Contraseña de dispositivo	<p>Contraseña de aplicaciones</p> <p> Nota: Para crear una contraseña de aplicaciones, vaya a la página de Gestión de cuentas de iCloud, conéctese a su cuenta y, desde la sección de Seguridad, haga clic en Generate Password (Generar contraseña).</p>

Correo de Comcast

Ajustes	Valor
Pasarela SMTP principal	smtp.comcast.net
Puerto de la pasarela SMTP principal	587
Utilizar SSL/TLS	Necesario
Solicitar certificado de confianza	Desactivado
Dirección de respuesta	Su dirección de correo electrónico
Autenticación del servidor SMTP	Conexión/Normal
Correo electrónico iniciado por dispositivo	Usar credenciales de dispositivo SMTP
ID de usuario de dispositivo	Su dirección de correo electrónico
Contraseña de dispositivo	Contraseña de cuenta

Mail.com

Ajustes	Valor
Pasarela SMTP principal	smtp.mail.com
Puerto de la pasarela SMTP principal	587
Utilizar SSL/TLS	Necesario
Solicitar certificado de confianza	Desactivado
Dirección de respuesta	Su dirección de correo electrónico
Autenticación del servidor SMTP	Conexión/Normal
Correo electrónico iniciado por dispositivo	Usar credenciales de dispositivo SMTP
ID de usuario de dispositivo	Su dirección de correo electrónico
Contraseña de dispositivo	Contraseña de cuenta

Correo Zoho

Ajustes	Valor
Pasarela SMTP principal	smtp.zoho.com
Puerto de la pasarela SMTP principal	587
Utilizar SSL/TLS	Necesario
Solicitar certificado de confianza	Desactivado
Dirección de respuesta	Su dirección de correo electrónico
Autenticación del servidor SMTP	Conexión/Normal

Ajustes	Valor
Correo electrónico iniciado por dispositivo	Usar credenciales de dispositivo SMTP
ID de usuario de dispositivo	Su dirección de correo electrónico
Contraseña de dispositivo	<p>Contraseña de cuenta o contraseña de aplicaciones</p> <ul style="list-style-type: none"> • Para las cuentas que no tengan activada la verificación en dos pasos, utilice la contraseña de cuenta. • Para las cuentas que tengan activada la verificación en dos pasos, utilice la contraseña de aplicaciones. Para crear una contraseña de aplicaciones, vaya a la página de Seguridad de cuentas de correo Zoho, conéctese a su cuenta y, desde la sección Application-Specific Passwords (Contraseñas de aplicaciones), haga clic en Generate New Password (Generar nueva contraseña).

Correo de QQ

 **Nota:** Asegúrese de que el servicio SMTP esté activado en su cuenta.

Para activar el servicio, en la página principal de QQ, haga clic en **Settings (Valores) > Account (Cuenta)** y, desde la sección del servicio POP3/IMAP/SMTP/Exchange/CardDAV/CalDAV, active el servicio **POP3/SMTP** o **IMAP/SMTP**.

Ajustes	Valor
Pasarela SMTP principal	smtp.qq.com
Puerto de la pasarela SMTP principal	587
Utilizar SSL/TLS	Necesario
Solicitar certificado de confianza	Desactivado
Dirección de respuesta	Su dirección de correo electrónico
Autenticación del servidor SMTP	Conexión/Normal
Correo electrónico iniciado por dispositivo	Usar credenciales de dispositivo SMTP
ID de usuario de dispositivo	Su dirección de correo electrónico
Contraseña de dispositivo	<p>Código de autorización</p> <p> Nota: Para generar el código de autorización, en la página principal de QQ, haga clic en Settings (Valores) > Account (Cuenta) y, desde la sección del servicio POP3/IMAP/SMTP/Exchange/CardDAV/CalDAV, haga clic en Generate authorization code (Generar código de autorización)</p>

Correo NetEase (mail.163.com)

 **Nota:** Asegúrese de que el servicio SMTP esté activado en su cuenta.

Para activar este servicio, en la página principal del correo NetEase, haga clic en **Settings (Valores) > POP3/SMTP/IMAP** y, a continuación, active el servicio **IMAP/SMTP** o **POP3/SMTP**.

Ajustes	Valor
Pasarela SMTP principal	smtp.163.com
Puerto de la pasarela SMTP principal	465
Utilizar SSL/TLS	Necesario
Solicitar certificado de confianza	Desactivado
Dirección de respuesta	Su dirección de correo electrónico
Autenticación del servidor SMTP	Conexión/Normal
Correo electrónico iniciado por dispositivo	Usar credenciales de dispositivo SMTP
ID de usuario de dispositivo	Su dirección de correo electrónico
Contraseña de dispositivo	Contraseña de autorización  Nota: La contraseña de autorización se proporciona al activar el servicio de IMAP/SMTP o POP3/SMTP.

Correo NetEase (mail.126.com)

 **Nota:** Asegúrese de que el servicio SMTP esté activado en su cuenta.

Para activar este servicio, en la página principal del correo NetEase, haga clic en **Settings (Valores) > POP3/SMTP/IMAP** y, a continuación, active el servicio **IMAP/SMTP** o **POP3/SMTP**.

Ajustes	Valor
Pasarela SMTP principal	smtp.126.com
Puerto de la pasarela SMTP principal	465
Utilizar SSL/TLS	Necesario
Solicitar certificado de confianza	Desactivado
Dirección de respuesta	Su dirección de correo electrónico
Autenticación del servidor SMTP	Conexión/Normal
Correo electrónico iniciado por dispositivo	Usar credenciales de dispositivo SMTP
ID de usuario de dispositivo	Su dirección de correo electrónico
Contraseña de dispositivo	Contraseña de autorización  Nota: La contraseña de autorización se proporciona al activar el servicio de IMAP/SMTP o POP3/SMTP.

Correo NetEase (mail.yeah.net)

 **Nota:** Asegúrese de que el servicio SMTP esté activado en su cuenta.

Para activar este servicio, en la página principal del correo NetEase, haga clic en **Settings (Valores) > POP3/SMTP/IMAP** y, a continuación, active el servicio **IMAP/SMTP** o **POP3/SMTP**.

Ajustes	Valor
Pasarela SMTP principal	smtp.yeah.net
Puerto de la pasarela SMTP principal	465
Utilizar SSL/TLS	Necesario
Solicitar certificado de confianza	Desactivado
Dirección de respuesta	Su dirección de correo electrónico
Autenticación del servidor SMTP	Conexión/Normal
Correo electrónico iniciado por dispositivo	Usar credenciales de dispositivo SMTP
ID de usuario de dispositivo	Su dirección de correo electrónico
Contraseña de dispositivo	Contraseña de autorización  Nota: La contraseña de autorización se proporciona al activar el servicio de IMAP/SMTP o POP3/SMTP.

Correo Sohu

 **Nota:** Asegúrese de que el servicio SMTP esté activado en su cuenta.

Para activar este servicio, en la página principal del correo Sohu, haga clic en **Options (Opciones) > Settings (Valores) > POP3/SMTP/IMAP** y, a continuación, active el servicio **IMAP/SMTP** o **POP3/SMTP**.

Ajustes	Valor
Pasarela SMTP principal	smtp.sohu.com
Puerto de la pasarela SMTP principal	465
Utilizar SSL/TLS	Necesario
Solicitar certificado de confianza	Desactivado
Dirección de respuesta	Su dirección de correo electrónico
Autenticación del servidor SMTP	Conexión/Normal
Correo electrónico iniciado por dispositivo	Usar credenciales de dispositivo SMTP
ID de usuario de dispositivo	Su dirección de correo electrónico
Contraseña de dispositivo	Contraseña independiente  Nota: La contraseña independiente se proporciona al activar el servicio de IMAP/SMTP o POP3/SMTP.

Correo Sina

 **Nota:** Asegúrese de que el servicio POP3/SMTP esté activado en su cuenta.

Para activar este servicio, en la página principal del correo Sina, haga clic en **Settings (Valores) > More settings (Más opciones) > User-end POP/IMAP/SMTP (POP/IMAP/SMTP del usuario final)**

y, a continuación, active el servicio **POP3/SMTP**.

Ajustes	Valor
Pasarela SMTP principal	smtp.sina.com
Puerto de la pasarela SMTP principal	587
Utilizar SSL/TLS	Necesario
Solicitar certificado de confianza	Desactivado
Dirección de respuesta	Su dirección de correo electrónico
Autenticación del servidor SMTP	Conexión/Normal
Correo electrónico iniciado por dispositivo	Usar credenciales de dispositivo SMTP
ID de usuario de dispositivo	Su dirección de correo electrónico
Contraseña de dispositivo	Código de autorización  Nota: Para crear un código de autorización, en la página principal del correo electrónico, haga clic en Settings (Valores) > More settings (Más opciones) > User-end POP/IMAP/SMTP (POP/IMAP/SMTP del usuario final) y, a continuación, active Authorization code status (Estado del código de autorización) .

- Si detecta errores con los ajustes provistos, póngase en contacto con el proveedor del servicio de correo electrónico.
- Si el proveedor del servicio de correo electrónico no aparece en la lista, póngase en contacto con su proveedor para solicitarle los valores de configuración.

Carga de papel y material especial

Configuración del tipo y el tamaño del papel

1. En el panel de control, vaya a **ValoresPapelConfiguración de bandejaTipo/tamaño de papel** y seleccione el origen del papel.
En los modelos de impresora sin pantalla táctil, desplácese por los ajustes y pulse **Aceptar**.
2. Defina el tipo y el tamaño del papel.
 - Para la impresión a doble cara en papel A4, asegúrese de que el valor del tamaño del papel en la unidad dúplex se ha definido como A4.
 - Para la impresión a doble cara en papel de tamaño carta, legal, oficio y folio, asegúrese de que el valor del tamaño del papel en la unidad dúplex se ha definido como Carta.

Configuración del valor de papel Universal

1. En el panel de control, navegue hasta:
Valores > Papel > Configuración del material > Configuración universal

En los modelos de impresora sin pantalla táctil, pulse **OK** para navegar por los distintos ajustes.
2. Configure los valores.

Carga de la bandeja

1. Extraiga la bandeja.

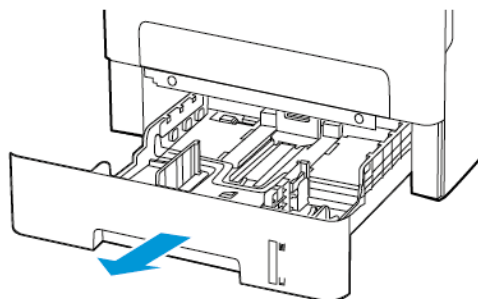

2. Ajuste las guías del papel para que coincidan con el tamaño del papel que va a cargar.

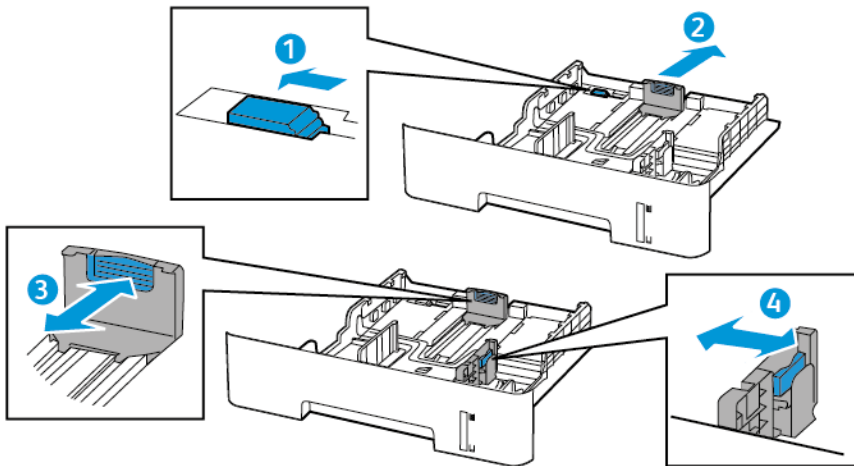

3. Flexione, airee y alise los bordes del papel antes de cargarlo.

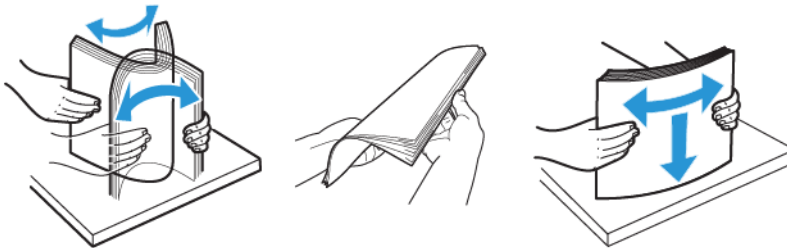

4. Cargue la pila de papel con la cara de impresión hacia abajo y, a continuación, asegúrese de que las guías laterales están ajustadas contra el papel.

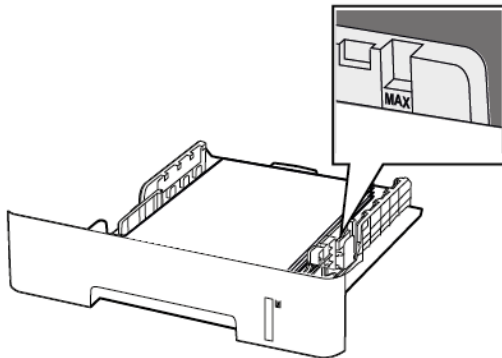

- Para impresión a una cara, cargue el papel con cabecera hacia abajo con el margen superior de la hoja mirando hacia la parte frontal de la bandeja.
 - Cargue el papel con cabecera hacia arriba y el margen inferior de la hoja orientado hacia la parte frontal de la bandeja para la impresión a doble cara.
 - No deslice el papel para introducirlo en la bandeja.
 - Para evitar atascos de papel, asegúrese de que la altura de la pila no exceda el indicador de capacidad máxima de papel.
5. Introduzca la bandeja.

Si es necesario, defina el tamaño y el tipo del papel en el panel de control para que coincidan con el papel cargado.

Carga del alimentador manual

1. Abra el alimentador manual.

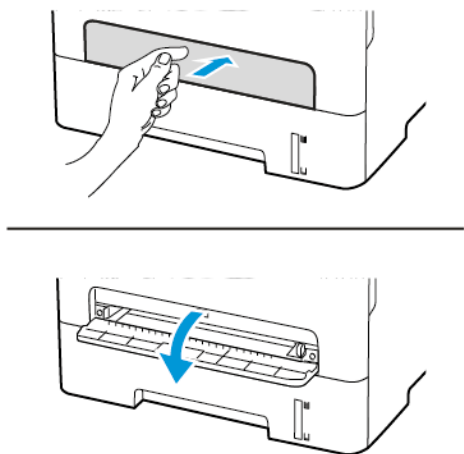

2. Ajuste las guías para que coincidan con el tamaño del papel que va a cargar.

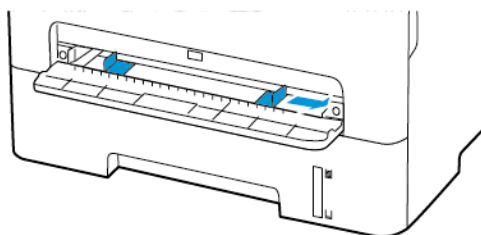

3. Cargue una hoja de papel con la cara de impresión hacia arriba.
 - Para la impresión a una cara, cargue el papel con cabecera con la cara de impresión hacia arriba e introduciendo primero el borde superior.
 - Para la impresión a doble cara, cargue el papel con cabecera con la cara de impresión hacia abajo e introduciendo primero el borde superior.
 - Cargue el sobre con la solapa hacia abajo y contra el lado izquierdo de la guía de papel.



Advertencia: Para evitar atascos de papel, no lo fuerce al introducirlo en el alimentador manual.

Instalación y actualización de software, controladores y firmware

Instalación del software

Antes de instalar el software del controlador de impresión, asegúrese de que la impresora esté enchufada, encendida, conectada correctamente y de que tenga una dirección IP válida. La dirección IP aparece normalmente en la esquina superior derecha del panel de control.

Para ver la dirección IP de la impresora, consulte [Localización de la dirección IP de la impresora](#).

 **Nota:** Si no dispone del *disco Software and Documentation (software y documentación)*, descargue los controladores más recientes desde www.xerox.com/drivers

Requisitos del sistema operativo

- Windows 7, Windows 8, Windows 8.1, Windows 10, Windows Server 2008 R2, Windows Server 2012, Windows Server 2016 y Windows Server 2019.
- MacOS versión 10.14 o posterior.
- UNIX y Linux: La impresora admite la conexión a varias plataformas UNIX mediante la interfaz de red.

Instalación de los controladores de impresión para una impresora de red Windows

1. Inserte el *disco Software and Documentation (software y documentación)* en la unidad correspondiente del ordenador. Si el instalador no se inicia automáticamente, desplácese a la unidad y haga doble clic en el archivo del instalador: **Setup.exe**.
2. Haga clic en **Xerox Smart Start — Driver Installer (Recommended)**.
3. Para aceptar el Acuerdo de licencia, haga clic en **Acepto**.
4. En la lista de impresoras detectadas, seleccione su impresora.
Al instalar controladores para una impresora de red, si su impresora no aparece en la lista, haga clic en el botón **Don't See Your Printer? (¿No ve su impresora?)** e introduzca la dirección IP de su impresora.

Para ver la dirección IP de la impresora, consulte [Localización de la dirección IP de la impresora](#).

5. Haga clic en **Instalación rápida**.
Un mensaje confirmará que la instalación se está realizando.
6. Para finalizar la instalación y cerrar la ventana del instalador, haga clic en **Hecho**.

Instalación del archivo .zip del controlador de impresión de Windows

Puede descargar controladores de impresión desde Xerox.com en un archivo .zip y a continuación utilizar el Asistente para agregar impresoras de Windows a fin de instalar los controladores de impresión en el ordenador.

Para instalar el controlador de impresión desde un archivo .zip:

1. Descargue y, a continuación, extraiga el archivo .zip pertinente en un directorio local del ordenador.
2. En el ordenador, abra el **Panel de control** y seleccione **Dispositivos e impresoras > Agregar una impresora**.
3. Haga clic en **La impresora que busco no está en la lista** y, a continuación, haga clic en **Agregar una impresora local o de red con la configuración manual**.
4. Para usar un puerto establecido anteriormente, seleccione **Usar puerto existente** y, a continuación, en la lista, seleccione Puerto TCP/IP estándar.
5. Para crear un puerto TCP/IP estándar.
 - a. Seleccione **Crear un nuevo puerto**.
 - b. En Tipo de puerto, seleccione **Puerto TCP/IP estándar** y, a continuación, haga clic en **Siguiente**.
 - c. En el campo Nombre de host o dirección IP, escriba la dirección IP de la impresora o el nombre de host.
 - d. Para inhabilitar la función, desactive la casilla **Consultar la impresora y seleccionar automáticamente el controlador que desea usar** y, a continuación, haga clic en **Siguiente**.
6. Haga clic en **Tengo el disco**.
7. Haga clic en **Examinar**. Busque y, a continuación, seleccione el archivo driver.inf de la impresora. Haga clic en **Abrir**.
8. Seleccione el modelo de la impresora y, a continuación, haga clic en **Siguiente**.
9. Si se muestra un mensaje porque el controlador de la impresora se instaló anteriormente, haga clic en **Usar el controlador instalado (recomendado)**.
10. En el campo Nombre de la impresora, escriba un nombre para su impresora.
11. Para instalar el controlador de impresión, haga clic en **Siguiente**.
12. Si es necesario, configure la impresora como impresora predeterminada.

 **Nota:** Antes de seleccionar **Compartir impresora**, póngase en contacto con el administrador del sistema.
13. Para enviar una página de prueba a la impresora, haga clic en **Imprimir una página de prueba**.
14. Haga clic en **Finalizar**.

Instalación de los controladores de impresión para una impresora USB Windows

1. Conecte el extremo B de un cable USB 2.0 A/B o un cable USB 3.0 estándar al puerto USB de la parte posterior de la impresora.
 2. Conecte el extremo A del cable USB al puerto USB del ordenador.
 3. Si aparece el asistente de Nuevo hardware encontrado de Windows, haga clic en **Cancelar**.
 4. Inserte el *disco Software and Documentation (software y documentación)* en la unidad correspondiente del ordenador. Si el instalador no se inicia automáticamente, desplácese a la unidad y haga doble clic en el archivo del instalador: **Setup.exe**.
 5. Haga clic en **Xerox Smart Start — Driver Installer (Recommended)**.
 6. Para aceptar el Acuerdo de licencia, haga clic en **Acepto**.
- 58 Equipo multifunción Xerox® B225/B235
Guía del usuario

7. Seleccione la impresora en la lista de impresoras detectadas y haga clic en **Instalación rápida**.

Un mensaje confirmará que la instalación se está realizando.

8. Para finalizar la instalación y cerrar la ventana del instalador, haga clic en **Hecho**.

Instalación de la impresora como Servicio Web en dispositivos

WSD (Web Services on Devices) permite a un cliente detectar y acceder a un dispositivo remoto y a sus servicios asociados a través de una red. WSD admite la detección, control y uso de dispositivos.

Instalación de una impresora WSD mediante el Asistente para agregar un dispositivo

1. En el ordenador, haga clic en **Inicio** y seleccione **Impresoras y escáneres**.
2. Para agregar la impresora pertinente, haga clic en **Agregar una impresora o un escáner**.
3. En la lista de dispositivos disponibles, seleccione el que desea utilizar y haga clic en **Siguiente**.

 **Nota:** Si la impresora que desea utilizar no aparece en la lista, haga clic en **Cancelar**. Para agregar la impresora manualmente, use la dirección IP de la impresora. Si desea más información, consulte [Instalación del archivo .zip del controlador de impresión de Windows](#).

4. Haga clic en **Cerrar**.

Instalación de controladores y utilidades para MacOS

1. Descargue el controlador de impresión más reciente desde <https://www.xerox.com/office/drivers>.
2. Abra Xerox® Print Drivers 5.xx.x.dmg o .pkg, el apropiado para la impresora.
3. Para ejecutar Xerox® Print Drivers 5.xx.x.dmg o .pkg, haga doble clic en el nombre de archivo adecuado.
4. Cuando se le indique, haga clic en **Continuar**.
5. Haga clic en **Acepto** para aceptar el Acuerdo de licencia.
6. Haga clic en **Instalar** para aceptar la ubicación de instalación actual, o seleccione otra ubicación para los archivos de instalación y, a continuación, haga clic en **Instalar**.
7. Si se le solicita, introduzca la contraseña y a continuación pulse el botón **Aceptar**.
8. Seleccione la impresora en la lista de impresoras detectadas y haga clic en **Siguiente**.
9. Si la impresora no aparece en la lista de impresoras detectadas:
 - a. Haga clic en el icono **Impresora de red**.
 - b. Escriba la dirección IP de la impresora y haga clic en **Continuar**.
 - c. Seleccione la impresora en la lista de impresoras detectadas y haga clic en **Continuar**.
10. Si no se detectó la impresora, compruebe que la impresora está encendida y que el cable Ethernet o USB está conectado correctamente.
11. Para aceptar el mensaje de cola de impresión, haga clic en **Aceptar**.
12. Seleccione o anule la selección de las casillas de verificación **Establecer impresora como prefijada** e **Imprimir página de prueba**.
13. Haga clic en **Continuar** y después haga clic en **Cerrar**.

Adición de la impresora para MacOS

Para la conexión a red, configure la impresora con Bonjour® (mDNS); para una conexión LPD o LPR, conéctese con la dirección IP de la impresora. Para una impresora que no está conectada en red, cree una conexión USB de escritorio.

Para obtener más información, vaya al Asistente de asistencia en línea en: <https://www.xerox.com/support>.

Adición de la impresora mediante Bonjour

Para agregar la impresora mediante Bonjour®:

1. En la carpeta Aplicaciones del equipo o en el Dock, abra **Preferencias del Sistema**.
2. Haga clic en **Impresoras y escáneres**.
Aparecerá la lista de impresoras en el lado izquierdo de la ventana.
3. En la lista de impresoras, haga clic en icono Más (+).
4. Haga clic en el icono **Por omisión** en la parte superior de la ventana.
5. Elija la impresora en la lista y haga clic en **Agregar**.



Nota: Si no detecta la impresora, compruebe que la impresora está encendida y que el cable Ethernet está conectado correctamente.

Adición de la impresora especificando la dirección IP

Para añadir la impresora especificando la dirección IP:

1. En la carpeta Aplicaciones del equipo o en el Dock, abra **Preferencias del Sistema**.
2. Haga clic en **Impresoras y escáneres**.
Aparecerá la lista de impresoras en el lado izquierdo de la ventana.
3. En la lista de impresoras, haga clic en el icono Más (+).
4. Haga clic en **IP**.
5. En la lista Protocolo, seleccione el protocolo.
6. En el campo Dirección, introduzca la dirección IP de la impresora.
7. En el campo Nombre, introduzca el nombre de la impresora.
8. En la lista Utilizar, elija **Seleccionar el driver que se utilizará**.
9. En la lista del software de la impresora, seleccione el controlador de impresión para el modelo de impresora.
10. Haga clic en **Agregar**.

Instalación de controladores de impresión y utilidades para UNIX y Linux

Si desea más información sobre la instalación de controladores de impresión y utilidades para UNIX y Linux, consulte <https://www.xerox.com/office/drivers>.

Actualización de firmware

Algunas aplicaciones requieren un nivel de firmware de dispositivo mínimo para funcionar correctamente.

Para obtener más información sobre cómo actualizar el firmware del dispositivo, póngase en contacto con el técnico de servicio.

1. Abra un explorador web y, a continuación, escriba la dirección IP de la impresora en el campo de la dirección.
 - Verá la dirección IP de la impresora en la pantalla de inicio de la impresora. La dirección IP aparece como cuatro grupos de números separados por puntos, como 123.123.123.123.
 - Si está utilizando un servidor proxy, desactívelo temporalmente para cargar correctamente la página web.
2. Haga clic en **Valores > Dispositivo > Actualizar firmware**.
3. Siga uno de estos pasos:
 - Haga clic en **Check for updates (Buscar actualizaciones) > I agree, start update (De acuerdo, iniciar actualización)**.
 - Cargue el archivo flash. Para cargar el archivo flash, siga estos pasos.
Para obtener la última versión de firmware, vaya a www.xerox.com y busque el modelo de su impresora.
 1. Busque el archivo flash.

 **Nota:** Asegúrese de haber extraído el archivo zip del firmware.

2. Haga clic en **Cargar > Comenzar**.

Exportación o importación de archivos de configuración

Puede exportar valores de configuración a un archivo de texto que puede importarse para aplicar los valores en otras impresoras.

1. Abra un explorador web y, a continuación, escriba la dirección IP de la impresora en el campo de la dirección.
 - Verá la dirección IP de la impresora en la pantalla de inicio de la impresora. La dirección IP aparece como cuatro grupos de números separados por puntos, como 123.123.123.123.
 - Si está utilizando un servidor proxy, desactívelo temporalmente para cargar correctamente la página web.
2. En Embedded Web Server, haga clic en **Exportar configuración** o **Importar configuración**.
3. Siga las instrucciones que aparecen en pantalla.
4. Si la impresora es compatible con aplicaciones, a continuación, realice las siguientes acciones:
 - a. Haga clic en **Aplicaciones > seleccionar la aplicación > Configurar**.
 - b. Haga clic en **Exportar** o **Importar**.

Conexión en red

Conexión de la impresora a una red Wi-Fi

Antes de empezar, asegúrese de que:

- Adaptador activo está configurado en Automático. En el panel de control, vaya a **Valores > Red/Puertos > Descripción general de la red > Adaptador activo**.

En los modelos de impresora sin pantalla táctil, pulse **OK** para navegar por los distintos ajustes.

- El cable Ethernet no está conectado a la impresora.

A través del Asistente de configuración inalámbrica de la impresora

- Estas instrucciones solo valen para algunos modelos de impresora.
 - Antes de utilizar el asistente, asegúrese de que el firmware de la impresora esté actualizado. Si desea más información, consulte [Actualización de firmware](#).
1. En la pantalla de inicio, toque el icono de **Wi-Fi** y, a continuación, **Configurar ahora**.
 2. Seleccione una red Wi-Fi e introduzca la contraseña de la red.
 3. Toque **Hecho**.

A través del menú Valores de la impresora

1. En el panel de control, navegue hasta:

Valores > Red/Puertos > Inalámbrica > Configurar en panel de impresora

En los modelos de impresora sin pantalla táctil, pulse **OK** para navegar por los distintos ajustes.

2. Seleccione una red Wi-Fi e introduzca la contraseña de la red.

 **Nota:** En los modelos de impresora compatibles con redes Wi-Fi, aparecerá una solicitud de configuración de la red Wi-Fi durante la configuración inicial.

Conexión de la impresora en una red inalámbrica mediante Wi-Fi Protected Setup (WPS)

Antes de empezar, asegúrese de que:

- El punto de acceso (enrutador inalámbrico) es compatible con WPS o cuenta con la certificación. Para obtener más información, consulte la documentación suministrada con su punto de acceso.
- Se ha instalado un adaptador de red inalámbrico en la impresora. Para obtener más información, consulte las instrucciones que se suministra con el adaptador.
- Adaptador activo está configurado en Automático. En el panel de control, navegue hasta: **Valores > Red/Puertos > Descripción general de red > Adaptador activo**

En los modelos de impresora sin pantalla táctil, pulse **OK** para navegar por los distintos ajustes.

A través del método de botones de pulsación

1. En el panel de control, navegue hasta:

Valores > Red/Puertos > Inalámbrica > Wi-Fi Protected Setup > Método de botón de pulsación de inicio

En los modelos de impresora sin pantalla táctil, pulse **OK** para navegar por los distintos ajustes.

2. Siga las instrucciones que aparecen en pantalla.

A través del método de Número de identificación personal (PIN)

1. En el panel de control, navegue hasta:

Valores > Red/Puertos > Inalámbrica > Wi-Fi Protected Setup > Método de PIN de inicio

En los modelos de impresora sin pantalla táctil, pulse **OK** para navegar por los distintos ajustes.

2. Copie el PIN de WPS de ocho dígitos.
3. Abra un explorador web y, a continuación, escriba la dirección IP de su punto de acceso en el campo de la dirección.
 - Para saber cuál es la dirección IP, consulte la documentación incluida con su punto de acceso.
 - Si está utilizando un servidor proxy, desactívelo temporalmente para cargar correctamente la página web.
4. Acceda a los valores WPS. Para obtener más información, consulte la documentación suministrada con su punto de acceso.
5. Introduzca el PIN de ocho dígitos y guarde los cambios.

Configuración de Wi-Fi Direct

Wi-Fi Direct es una tecnología Wi-Fi par a par que permite conectar dispositivos móviles directamente a una impresora con Wi-Fi Direct sin tener que utilizar un punto de acceso (enrutador inalámbrico).

1. En el panel de control, navegue hasta:

Valores > Red/Puertos > Wi-Fi Direct

En los modelos de impresora sin pantalla táctil, pulse **OK** para navegar por los distintos ajustes.

2. Configure los valores.

- **Activar Wi-Fi Direct:** Permite a la impresora transmitir su propia red Wi-Fi Direct.
- **Nombre de Wi-Fi Direct:** Asigna un nombre a la red Wi-Fi Direct.
- **Contraseña de Wi-Fi Direct:** Asigna la contraseña de la negociación de la seguridad inalámbrica cuando se utiliza la conexión de par a par.
- **Mostrar contraseña en la página de configuración:** Muestra la contraseña en la Página de configuración de la red.
- **Aceptar automáticamente las solicitudes del botón de pulsación:** Permite que la impresora acepte de forma automática las solicitudes de conexión.

 **Nota:** La aceptación automática de botones de pulsación no es segura.

- Por omisión, la contraseña de la red Wi-Fi Direct no se muestra en la pantalla de la impresora. Para mostrar la contraseña, active el icono de información de contraseña. En el panel de control, vaya a **Valores > Seguridad > Varios > Activar contraseña/Mostrar PIN**.
- Para conocer la contraseña de la red Wi-Fi Direct sin mostrarla en la pantalla de la impresora, desde el panel de control vaya a **Valores > Informes > Red > Página de configuración de red**.

Conexión de un dispositivo móvil a la impresora

Antes de conectar el dispositivo móvil, asegúrese de que Wi-Fi Direct esté configurado. Si desea más información, consulte [Configuración de Wi-Fi Direct](#).

Conexión a través de Wi-Fi Direct

 **Nota:** Estas instrucciones solo son válidas para dispositivos móviles Android.

1. En el dispositivo móvil, vaya al menú de ajustes.
2. Active **Wi-Fi** y, a continuación, toque **Wi-Fi Direct**.
3. Seleccione el nombre Wi-Fi Direct de la impresora.
4. Confirme la conexión en el panel de control de la impresora.

Conexión a través de Wi-Fi

1. En el dispositivo móvil, vaya al menú de ajustes.
2. Toque **Wi-Fi** y, a continuación, seleccione el nombre Wi-Fi Direct de la impresora.

 **Nota:** La cadena DIRECT-xy (donde x e y son dos caracteres aleatorios) se añade antes del nombre de Wi-Fi Direct.

3. Introduzca la contraseña de Wi-Fi Direct.

Conexión de un ordenador a la impresora

Antes de conectar el ordenador, asegúrese de hacer lo siguiente:

- Active Wi-Fi Direct en la impresora. En el panel de control, navegue hasta: **Valores > Red/Puertos > Wi-Fi Direct > Activar Wi-Fi Direct > Activado**
- Anote el nombre de Wi-Fi Direct. En el panel de control, navegue hasta:

Valores > Red/Puertos > Wi-Fi Direct > Nombre de Wi-Fi Direct

- Anote el contraseña de Wi-Fi Direct. En el panel de control, navegue hasta:

Valores > Red/Puertos > Wi-Fi Direct > Contraseña de Wi-Fi Direct

-

 **Nota:** También puede configurar el nombre y la contraseña de Wi-Fi Direct.

En los modelos de impresora sin pantalla táctil, pulse **OK** para navegar por los distintos ajustes.

Para usuarios de Windows

1. Abra **Impresoras, escáneres y dispositivos de imágenes** y haga clic en **Agregar una impresora o un escáner**.
2. Haga clic en **Dispositivos Wi-Fi Direct** y seleccione el nombre Wi-Fi Direct de la impresora.
3. En la pantalla de la impresora, anote los ocho dígitos del PIN de la impresora.
4. Introduzca el PIN en el ordenador.

 **Nota:** Si el controlador de impresión aún no está instalado, Windows descargará el controlador adecuado.

Para usuarios de Macintosh

1. Haga clic en el icono inalámbrico y seleccione el nombre Wi-Fi Direct de la impresora.

 **Nota:** La cadena DIRECT-xy (donde x e y son dos caracteres aleatorios) se añade antes del nombre de Wi-Fi Direct.

2. Escriba la contraseña de Wi-Fi Direct.

 **Nota:** Tras desconectarse de la conexión Wi-Fi Direct, recupere la red anterior del ordenador.

Desactivación de la red Wi-Fi

1. En el panel de control de la impresora, navegue hasta:

Valores > Red/Puertos > Descripción general de red > Adaptador activo > Red estándar

En los modelos de impresora sin pantalla táctil, pulse **OK** para navegar por los distintos ajustes.

2. Siga las instrucciones que aparecen en pantalla.

Comprobación de la conectividad de la impresora

1. Imprima la página de configuración de red.

En el panel de control, navegue hasta:

Valores > Informes > Red > Página de configuración de red

En los modelos de impresora sin pantalla táctil, pulse **OK** para navegar por los distintos ajustes.

2. Consulte la primera sección de la página y confirme que el estado es conectado.

Si el estado es sin conexión, es posible que la red LAN esté inactiva o que el cable de red esté desenchufado o no funcione correctamente. Póngase en contacto con el administrador para obtener asistencia.

Impresión de la página de valores de menú

En el panel de control, navegue hasta:

Valores > Informes > Página de valores del menú

En los modelos de impresora sin pantalla táctil, pulse **OK** para navegar por los distintos ajustes.

Seguridad de la impresora

Este capítulo incluye:

- Borrado de memoria de la impresora..... 70
- Restauración de los valores predeterminados de fábrica 71
- Declaración de volatilidad 72

Borrado de memoria de la impresora

Para borrar memoria volátil o datos en búfer, apague la impresora.

Para borrar memoria no volátil o valores individuales, valores de red y dispositivo, valores de seguridad y soluciones integradas, haga lo siguiente:

1. En el panel de control, navegue hasta:

Valores > Dispositivo > Mantenimiento > Borrar fuera de servicio > Limpiar toda la información de la memoria no volátil

En los modelos de impresora sin pantalla táctil, pulse **OK** para navegar por los distintos ajustes.

2. Seleccione **Ejecutar configuración inicial** o **Dejar la impresora desconectada**.

Restauración de los valores predeterminados de fábrica

1. En el panel de control, navegue hasta:

Valores > Dispositivo > Restaurar valores predeterminados de fábrica

En los modelos de impresora sin pantalla táctil, pulse **OK** para navegar por los distintos ajustes.

2. Seleccione **Restaurar todos los valores**.

Declaración de volatilidad

Su impresora contiene varios tipos de memoria capaces de almacenar configuración de red y dispositivos, así como datos de usuario.

Tipo de memoria	Descripción
Memoria volátil	Su impresora utiliza la <i>memoria de acceso aleatorio</i> (RAM) para almacenar temporalmente los datos de usuario durante los trabajos sencillos de impresión.
Memoria no volátil	Su impresora utiliza dos tipos de memoria no volátil: EEPROM y NAND (memoria flash). Ambos tipos se usan para almacenar información sobre el sistema operativo, valores de dispositivos y de la red.

Borre el contenido de cualquier memoria de impresora instalada si se dan las siguientes circunstancias:

- La impresora no está disponible.
- Se va a trasladar la impresora a un departamento o ubicación diferente.
- La impresora va a ser reparada por una persona ajena a la organización.
- Se va a retirar la impresora de las instalaciones para repararla.
- La impresora se va a vender a otra empresa.

Imprimir

Este capítulo incluye:

- Imprimir desde un ordenador 74
- Impresión desde un dispositivo móvil 75
- Impresión desde una unidad flash 77
- Unidades flash y tipos de archivo admitidos 78
- Configuración de trabajos confidenciales 79
- Impresión de trabajos confidenciales y otros trabajos en espera 80
- Impresión de una lista de muestras de fuentes 82
- Colocación de hojas de separación entre copias 83
- Cancelación de un trabajo de impresión 84
- Ajuste de intensidad del tóner 85

Imprimir desde un ordenador

 **Nota:** Para etiquetas, tarjetas y sobres, configure el tamaño y tipo de papel en la impresora antes de imprimir el documento.

1. Abra el cuadro de diálogo Imprimir en el documento que trata de imprimir.
2. Ajuste los valores si es necesario.
3. Imprima el documento.

Impresión desde un dispositivo móvil

Impresión desde un dispositivo móvil a través de Mopria™ Print Service

Mopria Print Service es una solución de impresión móvil para dispositivos móviles con la versión 5.0 o posterior de Android™. Le permite imprimir directamente en cualquier impresora con certificación Mopria.

 **Nota:** Asegúrese de descargar la aplicación Mopria Print Service desde la tienda Google Play™ y activarla en el dispositivo móvil.

1. Desde su dispositivo móvil Android, ejecute una aplicación compatible o seleccione un documento desde el gestor de archivos.
2. Toque **Más opciones > Imprimir**.
3. Seleccione una impresora y ajuste los valores si fuera necesario.
4. Toque **Imprimir**.

Impresión desde un dispositivo móvil a través de AirPrint®



La característica de software AirPrint es una solución de impresión móvil que le permite imprimir directamente desde dispositivos Apple a impresoras certificadas con AirPrint.

- Asegúrese de que el dispositivo Apple y la impresora estén conectados a la misma red. Si la red tiene varios hubs inalámbricos, asegúrese de que ambos dispositivos están conectados a la misma subred.
 - Esta aplicación solo es compatible con determinados dispositivos Apple.
1. Desde su dispositivo móvil, seleccione un documento desde el gestor de archivos o inicie una aplicación compatible.
 2. Toque **Compartir/Cargar > Imprimir**.
 3. Seleccione una impresora y ajuste los valores si fuera necesario.
 4. Imprima el documento.

Impresión desde un dispositivo móvil a través de Wi-Fi Direct®

Wi-Fi Direct es un servicio de impresión que permite imprimir en cualquier impresora con Wi-Fi Direct.

 **Nota:** Asegúrese de que la impresora o el servidor estén conectados a la red inalámbrica. Si desea más información, consulte [Conexión de un dispositivo móvil a la impresora](#).

1. Desde su dispositivo móvil, ejecute una aplicación compatible, o bien, seleccione un documento desde el gestor de archivos.
2. En función del dispositivo móvil, realice una de las siguientes acciones:
 - Toque  > **Imprimir**.
 - Toque  > **Imprimir**.

Imprimir

- Toque **☰** > **Imprimir**.
3. Seleccione una impresora y ajuste los valores si fuera necesario.
 4. Imprima el documento.

Impresión desde una unidad flash

Esta función está disponible únicamente en algunos modelos de impresora.

1. Introduzca la unidad flash.

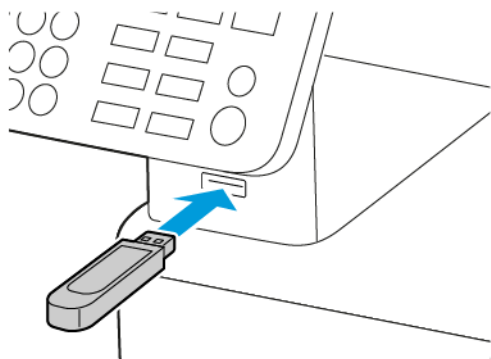

- Si se introduce la unidad flash cuando aparece un mensaje de error, la impresora ignorará la unidad flash.
- Si introduce la unidad flash mientras la impresora está procesando otros trabajos de impresión, aparecerá el mensaje Ocupada en la pantalla.

2. Seleccione el documento que quiere imprimir.

Si fuera necesario, configure otros valores de impresión.

3. Imprima el documento.

Para imprimir otro documento, seleccione **Unidad USB**.

- ⚠ Advertencia:** Para evitar la pérdida de datos o averías en la impresora, no manipule la unidad flash ni la impresora en la zona que se muestra mientras esté imprimiendo, leyendo o escribiendo en el dispositivo de memoria.



Unidades flash y tipos de archivo admitidos

Unidades flash

- Lexar JumpDrive S70 (16 GB y 32 GB)
- SanDisk Cruzer (16 GB y 32 GB)
- PNY Attaché (16 GB y 32 GB)
 - La impresora es compatible con unidades flash de alta velocidad con el estándar de alta velocidad.
 - Las unidades flash deben admitir el sistema de archivos FAT (del inglés File Allocation Tables, tablas de localización de archivos).

Tipos de archivo

Documentos

PDF (versión 1.7 o anterior)

Imágenes

- .dcm
- .gif
- .JPEG o .jpg
- .bmp
- .pcx
- .TIFF o .tif
- .png

Configuración de trabajos confidenciales

A través del panel de control

1. En la pantalla de inicio, toque **Valores > Seguridad > Configuración de impresión confidencial**
2. Configure los valores.

A través de Embedded Web Server

1. Abra un explorador web y, a continuación, escriba la dirección IP de la impresora en el campo de la dirección.
 - Verá la dirección IP de la impresora en la pantalla de inicio. La dirección IP aparece como cuatro grupos de números separados por puntos, como 123.123.123.123.
 - Si está utilizando un servidor proxy, desactívelo temporalmente para cargar correctamente la página web.
2. Haga clic en **Valores > Seguridad > Configuración de impresión confidencial**.
3. Configure los valores.

Impresión de trabajos confidenciales y otros trabajos en espera

Para usuarios de Windows

1. Con un documento abierto, haga clic en **Archivo > Imprimir**.
2. Seleccione la impresora y, a continuación, haga clic en **Propiedades, Preferencias, Opciones o Configuración**.
3. Haga clic en **Imprimir y poner en espera**.
4. Seleccione **Utilizar Imprimir y poner en espera** y asigne un nombre de usuario.
5. Seleccione el tipo de trabajo de impresión (Confidencial, Repetir, Reservar o Verificar).

Si selecciona **Confidencial**, asegure el trabajo de impresión con un número de identificación personal (PIN).

6. Haga clic en **Aceptar** o **Imprimir**.
7. En el panel de control de la impresora, libere el trabajo de impresión.
 - Para trabajos de impresión confidenciales, navegue hasta:
Trabajos en espera > seleccione su nombre de usuario > **Confidencial** > introduzca el PIN > seleccione el trabajo de impresión > configure los valores > **Imprimir**
 - Para otros trabajos de impresión, navegue hasta:
Trabajos en espera > seleccione su nombre de usuario > seleccione el trabajo de impresión > configure los valores > **Imprimir**



Nota: En los modelos de impresora sin pantalla táctil, pulse **OK** para navegar por los distintos ajustes.

Para usuarios de Macintosh

A través de AirPrint

1. Con un documento abierto, seleccione **Archivo > Imprimir**.
2. Seleccione una impresora y, en el menú desplegable del menú Orientación, elija **PIN Printing (Impresión con PIN)**.
3. Active **Print with PIN (Imprimir con PIN)** e introduzca un PIN de cuatro dígitos.
4. Haga clic en **Imprimir**.
5. En el panel de control de la impresora, libere el trabajo de impresión. Desplácese a:
Trabajos en espera > seleccione el nombre de su ordenador > **Confidencial** > introduzca el PIN > seleccione el trabajo de impresión > **Imprimir**

En los modelos de impresora sin pantalla táctil, pulse **OK** para navegar por los distintos ajustes.

A través del controlador de impresión

1. Con un documento abierto, seleccione **Archivo > Imprimir**.
2. Seleccione una impresora y, en el menú desplegable del menú Orientación, elija **Imprimir y poner en espera**.

3. Elija **Impresión confidencial** e introduzca un PIN de cuatro dígitos.
4. Haga clic en **Imprimir**.
5. En el panel de control de la impresora, libere el trabajo de impresión. Desplácese a:
Trabajos en espera > seleccione el nombre de su ordenador > **Confidencial** > seleccione el trabajo de impresión > introduzca el PIN > **Imprimir**

En los modelos de impresora sin pantalla táctil, pulse **OK** para navegar por los distintos ajustes.

Impresión de una lista de muestras de fuentes

1. En el panel de control, navegue hasta:

Valores > Informes > Imprimir > Imprimir fuentes

En los modelos de impresora sin pantalla táctil, pulse **OK** para navegar por los distintos ajustes.

2. Seleccione **Fuentes PCL**.

Colocación de hojas de separación entre copias

1. En la pantalla de inicio, navegue hasta:



Valores > Imprimir > Presentación > Hojas de separación > Entre copias

En los modelos de impresora sin pantalla táctil, pulse **OK** para navegar por los distintos ajustes.

2. Imprima el documento.

Cancelación de un trabajo de impresión

Desde el panel de control de la impresora

1. En función del modelo de impresora, realice una de las siguientes acciones:
 - Pulse  dos veces y, a continuación .
 - Toque **Cancelar trabajo**.
2. Seleccione el trabajo de impresión que desee cancelar.

Desde el ordenador

1. En función del sistema operativo, realice una de las siguientes acciones:
 - Abra la carpeta de impresoras y, a continuación, seleccione la impresora.
 - En Preferencias del sistema en el menú de Apple, vaya a la impresora.
2. Seleccione el trabajo que desea cancelar.

Ajuste de intensidad del tóner

1. En el panel de control, navegue hasta:

Valores > Imprimir > Calidad > Intensidad del tóner

En los modelos de impresora sin pantalla táctil, pulse **OK** para navegar por los distintos ajustes.

2. Ajuste el valor.
3. Aplique los cambios.

Imprimir

Copiar

Este capítulo incluye:

- Uso del alimentador automático de documentos y del cristal del escáner 88
- Realización de copias..... 89
- Copia de fotografías..... 90
- Copia en membrete..... 91
- Copia en ambas caras del papel 92
- Reducción o ampliación de copias 93
- Copia de varias páginas en una sola hoja 94
- Clasificación de copias 95
- Copia de tarjetas..... 96
- Creación de un método abreviado de una copia 97

Uso del alimentador automático de documentos y del cristal del escáner

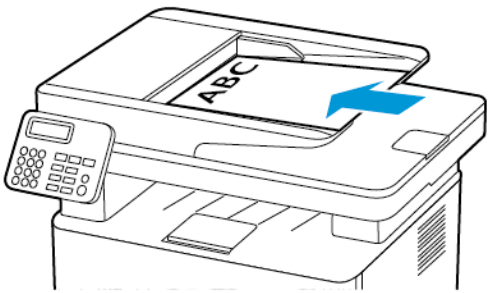
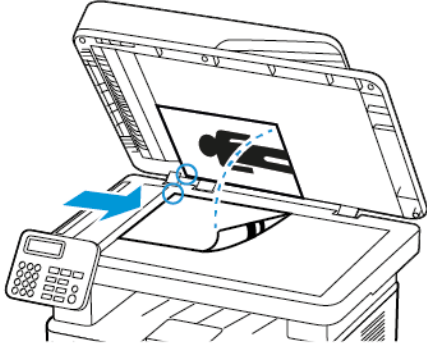
Alimentador automático de documentos (ADF)	Cristal del escáner
 <ul style="list-style-type: none">• Utilice el ADF para documentos de varias páginas o a doble cara.• Cargue un documento original hacia arriba. Para documentos de varias páginas, asegúrese de alinear el borde inicial antes de cargarlos.• Ajuste las guías del ADF para que coincidan con el ancho del papel que va a cargar.	 <ul style="list-style-type: none">• Utilice el cristal del escáner para documentos de una página, páginas de un libro, elementos pequeños (como postales o fotos), transparencias, papel fotográfico o papel fino (como recortes de revistas).• Coloque el documento hacia abajo en la esquina de la flecha.

Realización de copias

1. Cargue un documento original en el alimentador automático de documentos (ADF) o en el cristal del escáner.

 **Nota:** Para evitar que la imagen quede recortada, asegúrese de que el documento original y el de salida tienen el mismo tamaño de papel.

2. En el panel de control, navegue hasta:

 > **Copiar** > especificar el número de copias

En los modelos de impresora sin pantalla táctil, pulse  para navegar por los distintos ajustes.

Ajuste los valores si es necesario.

3. Copie el documento.

 **Nota:** Para realizar una copia rápida, en el panel de control, pulse .

Copia de fotografías

1. Coloque una foto en el cristal del escáner.
2. En el panel de control, navegue hasta:

 > **Copiar** > **Tipo de contenido** > **Foto**

En los modelos de impresora sin pantalla táctil, pulse  para navegar por los distintos ajustes.

3. Copie el documento.

Copia en membrete

1. Cargue un documento original en el alimentador automático de documentos (ADF) o en el cristal del escáner.

2. En el panel de control, navegue hasta:

 > **Copiar** > **Copiar de** > seleccionar tamaño del documento original

En los modelos de impresora sin pantalla táctil, pulse  para navegar por los distintos ajustes.

3. Seleccione **Copiar en** y, a continuación, seleccione el origen del papel que contiene el membrete.

Si ha cargado el membrete en el alimentador manual, navegue hasta:

Copiar en > **Alimentador manual** > seleccionar tamaño de papel > **Cabecera**

4. Copie el documento.

Copia en ambas caras del papel

1. Cargue un documento original en el alimentador automático de documentos (ADF) o en el cristal del escáner.
2. En el panel de control, navegue hasta:

 > **Copiar** > **Caras**

En los modelos de impresora sin pantalla táctil, pulse  para navegar por los distintos ajustes.

3. Ajuste el valor.
4. Copie el documento.

Reducción o ampliación de copias

1. Cargue un documento original en el alimentador automático de documentos (ADF) o en el cristal del escáner.
2. En el panel de control, navegue hasta:

 > **Copiar** > **Escala** especificar un valor de escala

En los modelos de impresora sin pantalla táctil, pulse  para navegar por los distintos ajustes.

 **Nota:** Al cambiar el tamaño del documento original o de salida después de definir Graduar, se restaura el valor de escala a Automático.

3. Copie el documento.

Copia de varias páginas en una sola hoja

1. Cargue un documento original en el alimentador automático de documentos (ADF) o en el cristal del escáner.
2. En el panel de control, navegue hasta:

 > **Copiar** > **Páginas por cara**

En los modelos de impresora sin pantalla táctil, pulse  para navegar por los distintos ajustes.

3. Ajuste los valores.
4. Copie el documento.

Clasificación de copias

1. Cargue un documento original en el alimentador automático de documentos (ADF) o en el cristal del escáner.

2. En el panel de control, navegue hasta:

 > **Copiar** > **Clasificar** > **Activado** [1,2,1,2,1,2]

En los modelos de impresora sin pantalla táctil, pulse  para navegar por los distintos ajustes.

3. Copie el documento.

Copia de tarjetas

1. Cargue una tarjeta en el cristal del escáner.
2. En función del modelo de impresora, realice una de las siguientes acciones:
 - En la pantalla de inicio, toque **Copiar > Copia de ID**.
 - En el panel de control, navegue hasta:
Copia de tarjetas de identificación > OK
3. Ajuste los valores si es necesario.
4. Copie el documento.

Creación de un método abreviado de una copia

 **Nota:** Es posible que necesite derechos de administrador para crear un método abreviado.

1. Abra un explorador web y, a continuación, escriba la dirección IP de la impresora en el campo de la dirección.
 - Verá la dirección IP de la impresora en la pantalla de inicio. La dirección IP aparece como cuatro grupos de números separados por puntos, como 123.123.123.123.
 - Si está utilizando un servidor proxy, desactívelo temporalmente para cargar correctamente la página web.
2. Haga clic en **Métodos abreviados > Añadir método abreviado**.
3. En el menú Tipo de método abreviado, seleccione **Copiar** y, a continuación, configure los valores.
4. Aplique los cambios.

Copiar

Correo electrónico

Este capítulo incluye:

- Uso del alimentador automático de documentos y del cristal del escáner 100
- Envío de un mensaje de correo electrónico 101

Uso del alimentador automático de documentos y del cristal del escáner

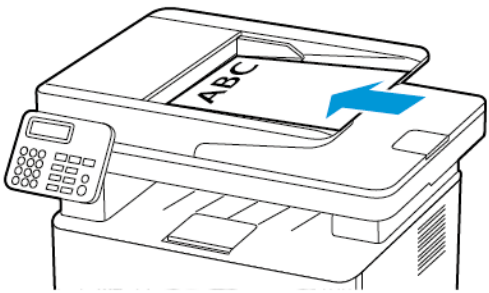
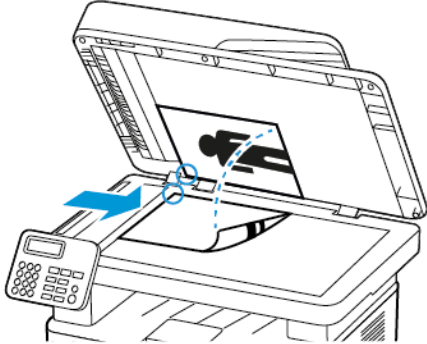
Alimentador automático de documentos (ADF)	Cristal del escáner
 <ul style="list-style-type: none">• Utilice el ADF para documentos de varias páginas o a doble cara.• Cargue un documento original hacia arriba. Para documentos de varias páginas, asegúrese de alinear el borde inicial antes de cargarlos.• Ajuste las guías del ADF para que coincidan con el ancho del papel que va a cargar.	 <ul style="list-style-type: none">• Utilice el cristal del escáner para documentos de una página, páginas de un libro, elementos pequeños (como postales o fotos), transparencias, papel fotográfico o papel fino (como recortes de revistas).• Coloque el documento hacia abajo en la esquina de la flecha.

Envío de un mensaje de correo electrónico

Antes de empezar, asegúrese de que estén configurados los ajustes de SMTP. Si desea más información, consulte [Configuración de valores de SMTP del correo electrónico](#).

A través del panel de control

1. Cargue un documento original en el alimentador automático de documentos (ADF) o en el cristal del escáner.
2. En la pantalla de inicio, toque **Correo electrónico** y, a continuación, introduzca la información que necesita.

Si es necesario, configure los ajustes del tipo de archivo de salida.

3. Envíe el mensaje de correo electrónico.

Uso de un número de método abreviado

1. Cree un método abreviado de correo electrónico.
 - a. Abra un explorador web y, a continuación, escriba la dirección IP de la impresora en el campo de la dirección.
 - Verá la dirección IP de la impresora en la pantalla de inicio. La dirección IP aparece como cuatro grupos de números separados por puntos, como 123.123.123.123.
 - Si está utilizando un servidor proxy, desactívelo temporalmente para cargar correctamente la página web.
 - b. Haga clic en **Métodos abreviados > Añadir método abreviado**.
 - c. En el menú Tipo de método abreviado, seleccione **Correo electrónico** y, a continuación, configure los valores.
 - d. Aplique los cambios.

2. Cargue un documento original en el alimentador automático de documentos (ADF) o en el cristal del escáner.

3. En el panel de control, navegue hasta:

Métodos abreviados > Correo electrónico

En los modelos de impresora sin pantalla táctil, pulse **OK** para navegar por los distintos ajustes.

4. Seleccione el método abreviado.
5. Envíe el mensaje de correo electrónico.

Correo electrónico

Fax

Este capítulo incluye:

- Uso del alimentador automático de documentos y del cristal del escáner 104
- Envío de un fax..... 105
- Programación de un fax..... 106
- Creación de un método abreviado de destino de fax..... 107
- Cambio de la resolución del fax 108
- Ajuste de la oscuridad del fax 109
- Impresión de un registro de fax 110
- Bloqueo de faxes no deseados..... 111
- Retención de un fax..... 112
- Reenvío de un fax..... 113

Uso del alimentador automático de documentos y del cristal del escáner

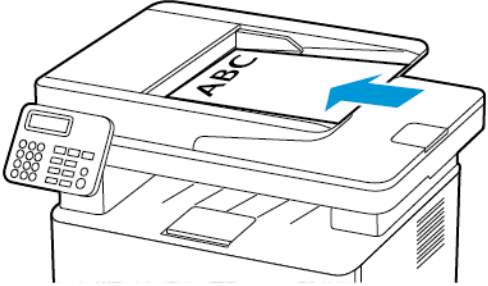
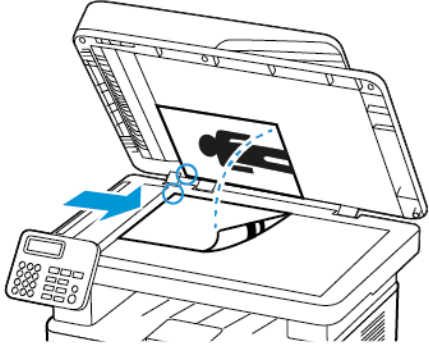
Alimentador automático de documentos (ADF)	Cristal del escáner
 <ul style="list-style-type: none">• Utilice el ADF para documentos de varias páginas o a doble cara.• Cargue un documento original hacia arriba. Para documentos de varias páginas, asegúrese de alinear el borde inicial antes de cargarlos.• Ajuste las guías del ADF para que coincidan con el ancho del papel que va a cargar.	 <ul style="list-style-type: none">• Utilice el cristal del escáner para documentos de una página, páginas de un libro, elementos pequeños (como postales o fotos), transparencias, papel fotográfico o papel fino (como recortes de revistas).• Coloque el documento hacia abajo en la esquina de la flecha.

Envío de un fax

A través del panel de control

1. Coloque un documento original en la bandeja de entrada del alimentador automático de documentos o en el cristal del escáner.
2. En la pantalla de inicio, toque **Fax** e introduzca la información necesaria. Ajuste las opciones según sea preciso.
3. Envíe el documento por fax.

Programación de un fax

Esta función está disponible únicamente en algunos modelos de impresora.

1. Cargue un documento original en el alimentador automático de documentos (ADF) o en el cristal del escáner.
2. En la pantalla de inicio, toque **Fax > Para >** introduzca el número de fax > **Listo**.
3. Toque **Hora de envío**, configure la fecha y la hora, y a continuación, **Aceptar**.
4. Envíe el fax.

Creación de un método abreviado de destino de fax

 **Nota:** Es posible que necesite derechos de administrador para crear un método abreviado.

1. Abra un explorador web y, a continuación, escriba la dirección IP de la impresora en el campo de la dirección.
 - Verá la dirección IP de la impresora en la pantalla de inicio. La dirección IP aparece como cuatro grupos de números separados por puntos, como 123.123.123.123.
 - Si está utilizando un servidor proxy, desactívelo temporalmente para cargar correctamente la página web.
2. Haga clic en **Métodos abreviados > Añadir método abreviado**.
3. En el menú Tipo de método abreviado, seleccione **Fax**, y, a continuación, configure los valores.
4. Aplique los cambios.

Cambio de la resolución del fax

1. Cargue un documento original en el alimentador automático de documentos (ADF) o en el cristal del escáner.
2. En el panel de control, toque **Fax > Resolución**.
3. Seleccione un valor.
4. Envíe el documento por fax.

Ajuste de la oscuridad del fax

1. Coloque un documento original en la bandeja de entrada del alimentador automático de documentos o en el cristal del escáner.
2. En el panel de control, toque **Fax > Intensidad**.
3. Seleccione un valor.
4. Envíe el documento por fax.

Impresión de un registro de fax

1. En la pantalla de inicio, toque **Valores > Informes > Fax**.
2. Seleccione **Registro de trabajo de fax** o **Registro de llamadas de fax**.

Bloqueo de faxes no deseados

1. En la pantalla de inicio, vaya a **Valores > Fax > Configuración de fax > Valores recepción fax > Controles de administración**.
2. Establezca Bloquear fax sin nombre en **Activado**.

Retención de un fax

1. Abra un explorador web y, a continuación, escriba la dirección IP de la impresora en el campo de la dirección.
 - Verá la dirección IP de la impresora en la pantalla de inicio de la impresora. La dirección IP aparece como cuatro grupos de números separados por puntos, como 123.123.123.123.
 - Si está utilizando un servidor proxy, desactívelo temporalmente para cargar correctamente la página web.
2. Haga clic en **Valores > Fax > Configuración de fax > Valores recepción fax > Retención de faxes**.
3. Seleccione un modo.
4. Aplique los cambios.

Reenvío de un fax

A través del panel de control

1. Cree un método abreviado de destino de fax.
 - a. En la pantalla de inicio, toque **Fax > Para**.
 - b. Introduzca el número del destinatario y toque **Hecho**.
 - c. Toque  .
 - d. Cree un método abreviado.
2. En la pantalla de inicio, toque **Valores > Fax > Configuración de fax > Valores recepción fax > Controles de administración**.
3. En el menú Reenvío de fax, toque **Reenviar**.
4. En el menú Reenviar a, configure el destino.

A través de Embedded Web Server

1. Cree un método abreviado de destino de fax.
 - a. Abra un explorador web y, a continuación, escriba la dirección IP de la impresora en el campo de la dirección.
 - Verá la dirección IP de la impresora en la pantalla de inicio. La dirección IP aparece como cuatro grupos de números separados por puntos, como 123.123.123.123.
 - Si está utilizando un servidor proxy, desactívelo temporalmente para cargar correctamente la página web.
 - b. Haga clic en **Métodos abreviados > Añadir método abreviado**.
 - c. En el menú Tipo de método abreviado, seleccione **Fax**, y, a continuación, configure los valores.
 - d. Aplique los cambios.
2. Haga clic en **Valores > Fax > Configuración de fax > Valores recepción fax > Controles de administrador**.
3. En el menú Reenvío de fax, seleccione **Reenviar**.
4. En el menú Reenviar a, configure el destino.

Fax

Digitalizar

Este capítulo incluye:

- Uso del alimentador automático de documentos y del cristal del escáner 116
- Digitalización a un ordenador..... 117
- Digitalización a una unidad flash..... 118
- Digitalización a un servidor FTP 119
- Digitalización a una carpeta de red 120

Uso del alimentador automático de documentos y del cristal del escáner

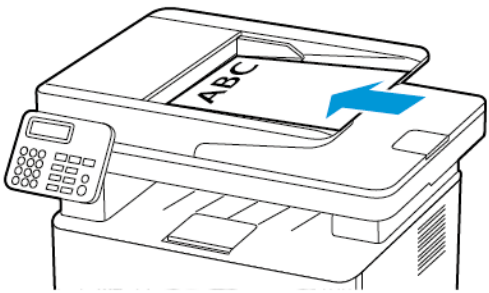
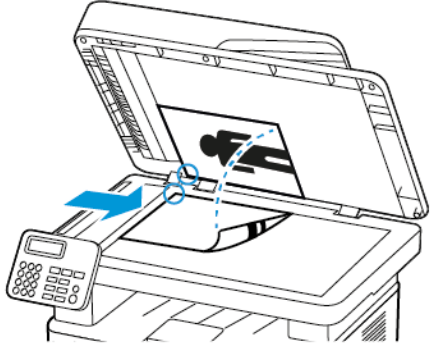
Alimentador automático de documentos (ADF)	Cristal del escáner
 <ul style="list-style-type: none">• Utilice el ADF para documentos de varias páginas o a doble cara.• Cargue un documento original hacia arriba. Para documentos de varias páginas, asegúrese de alinear el borde inicial antes de cargarlos.• Ajuste las guías del ADF para que coincidan con el ancho del papel que va a cargar.	 <ul style="list-style-type: none">• Utilice el cristal del escáner para documentos de una página, páginas de un libro, elementos pequeños (como postales o fotos), transparencias, papel fotográfico o papel fino (como recortes de revistas).• Coloque el documento hacia abajo en la esquina de la flecha.

Digitalización a un ordenador

Antes de empezar, asegúrese de que:

- El firmware de la impresora está actualizado. Si desea más información, consulte [Actualización de firmware](#).
- El ordenador y la impresora están conectados a la misma red.

Para usuarios de Windows

 **Nota:** Asegúrese de que la impresora se haya agregado al ordenador. Si desea más información, consulte [Instalación del software](#).

1. Coloque un documento original en el alimentador automático de documentos o en el cristal del escáner.
2. En el ordenador, abra **Fax y escáner de Windows**.
3. En el menú Origen, seleccione el origen de un escáner.
4. Si es necesario, modifique los valores de digitalización.
5. Digitalice el documento.

Para usuarios de Macintosh

 **Nota:** Asegúrese de que la impresora se haya agregado al ordenador. Si desea más información, consulte [Instalación del software](#).

1. Coloque un documento original en el alimentador automático de documentos o en el cristal del escáner.
2. En el ordenador, realice una de las siguientes acciones:
 - Abra **Captura de imagen**.
 - Abra **Impresoras, escáneres y dispositivos de imágenes** y, a continuación, seleccione una impresora. Haga clic en **Digitalizar > Abrir escáner**.
3. En la ventana Escáner, seleccione una o más de las opciones siguientes:
 - Seleccione dónde desea guardar el documento digitalizado.
 - Seleccione el tamaño del documento original.
 - Para digitalizar desde el ADF, seleccione **Alimentador de documentos** en el menú de digitalización o active **Usar alimentador de documentos**.
 - Si es necesario, configure los valores de digitalización.
4. Haga clic en **Escanear**.

Digitalización a una unidad flash

Esta función está disponible únicamente en algunos modelos de impresora.

1. Cargue un documento original en el alimentador automático de documentos (ADF) o en el cristal del escáner.
2. Introduzca la unidad flash.

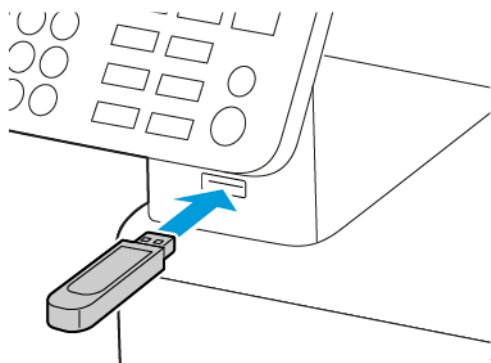

3. Toque **Digitalizar a USB** y ajuste los valores si es necesario.
 - Para guardar el documento digitalizado en una carpeta, toque **Digitalizar a**, seleccione una carpeta y toque **Digitalizar aquí**.
 - Si no aparece la pantalla de la unidad USB, toque **Unidad USB** en el panel de control.
4. Digitalice el documento.

 **Advertencia:** Para evitar la pérdida de datos o averías en la impresora, no manipule la unidad flash ni la impresora en la zona que se muestra mientras esté imprimiendo, leyendo o escribiendo en el dispositivo de memoria.



Digitalización a un servidor FTP

1. Cree un método abreviado de FTP.
 - a. Abra un explorador web y, a continuación, escriba la dirección IP de la impresora en el campo de la dirección.
 - Verá la dirección IP de la impresora en la pantalla de inicio de la impresora. La dirección IP aparece como cuatro grupos de números separados por puntos, como 123.123.123.123.
 - Si está utilizando un servidor proxy, desactívelo temporalmente para cargar correctamente la página web.
 - b. Haga clic en **Métodos abreviados > Añadir método abreviado**.
 - c. En el menú Tipo de método abreviado, seleccione **FTP** y, a continuación, configure los valores.
 - d. Aplique los cambios.
2. Cargue un documento original en el alimentador automático de documentos (ADF) o en el cristal del escáner.
3. En el panel de control, navegue hasta:
Métodos abreviados > FTP
En los modelos de impresora sin pantalla táctil, pulse  para navegar por los distintos ajustes.
4. Seleccione el método abreviado.
5. Digitalice el documento.

Digitalización a una carpeta de red

1. Cree un acceso directo de carpeta de red.
 - a. Abra un explorador web y, a continuación, escriba la dirección IP de la impresora en el campo de la dirección.
 - Verá la dirección IP de la impresora en la pantalla de inicio de la impresora. La dirección IP aparece como cuatro grupos de números separados por puntos, como 123.123.123.123.
 - Si está utilizando un servidor proxy, desactívelo temporalmente para cargar correctamente la página web.
 - b. Haga clic en **Métodos abreviados > Añadir método abreviado**.
 - c. En el menú Tipo de método abreviado, seleccione **Carpeta de red** y configure los valores.
 - d. Aplique los cambios.
2. Cargue un documento original en el alimentador automático de documentos (ADF) o en el cristal del escáner.
3. En la pantalla de inicio, navegue hasta:
Métodos abreviados > Carpeta de red

En los modelos de impresora sin pantalla táctil, pulse **OK** para navegar por los distintos ajustes.
4. Seleccione el método abreviado.

Uso de los menús de la impresora

Este capítulo incluye:



• Mapa de menús	122
• Dispositivo.....	123
• Imprimir.....	133
• Papel.....	139
• Copiar	142
• Fax.....	144
• Correo electrónico	151
• FTP	155
• Unidad USB	158
• Red/Puertos.....	162
• Seguridad.....	177
• Informes	182
• Solución de problemas	184



Mapa de menús

Dispositivo	<ul style="list-style-type: none"> • Preferencias • Modo Eco • Panel del operador remoto¹ • Notificaciones • Gestión del consumo eléctrico 	<ul style="list-style-type: none"> • Restaurar los valores predeterminados de fábrica • Mantenimiento • Iconos de la pantalla de inicio visibles² • Acerca de esta impresora
Imprimir	<ul style="list-style-type: none"> • Presentación • Configuración • Calidad • PDF² 	<ul style="list-style-type: none"> • PostScript² • PCL • Imagen
Papel	<ul style="list-style-type: none"> • Configuración de bandeja 	<ul style="list-style-type: none"> • Configuración del material
Copiar	Copiar valores predeterminados	
Fax	Valores predeterminados del fax	
Correo electrónico¹	<ul style="list-style-type: none"> • Configuración de correo electrónico 	<ul style="list-style-type: none"> • Valores predeterminados del correo electrónico
FTP¹	Valores FTP predeterminados	
Unidad USB²	<ul style="list-style-type: none"> • Digitalizar a unidad flash 	<ul style="list-style-type: none"> • Imprimir desde unidad flash
Red/Puertos	<ul style="list-style-type: none"> • Descripción general de la red • Inalámbrica • Wi-Fi Direct • Ethernet • TCP/IP • SNMP 	<ul style="list-style-type: none"> • IPsec • 802.1x • Configuración de LPD • Configuración de HTTP/FTP • USB • Restringir acceso a la red externa
Seguridad¹	<ul style="list-style-type: none"> • Métodos de inicio de sesión • Administración de certificados • Programar dispositivos USB² • Restricciones de conexión 	<ul style="list-style-type: none"> • Borrar archivos de datos temporales • Varios
Informes	<ul style="list-style-type: none"> • Página de valores de menú • Dispositivo • Imprimir 	<ul style="list-style-type: none"> • Métodos abreviados • Fax • Red
Solución de problemas	<ul style="list-style-type: none"> • Páginas de prueba de calidad de impresión 	<ul style="list-style-type: none"> • Limpieza del escáner
¹ En algunos modelos de impresora, este menú solo puede configurarse desde Embedded Web Server. ² Disponible únicamente en algunos modelos de impresora.		

Dispositivo

Preferencias

Opción de menú	Descripción
Idioma de la pantalla [Lista de idiomas]	Establezca el idioma del texto que aparece en la pantalla.
País/Región [Lista de países o regiones]	Identifique el país o la región en que está configurado el funcionamiento de la impresora.
Instalación inicial <ul style="list-style-type: none"> No* Sí 	Ejecutar el asistente de configuración.
Teclado Tipo de teclado [Lista de idiomas]	Seleccionar un idioma como tipo de teclado.  Nota: Es posible que no aparezcan todos los valores de Tipo de teclado o que requieran un hardware especial para su visualización.
Información mostrada <ul style="list-style-type: none"> Texto para mostrar 1 (Dirección IP*) Texto para mostrar 2 Texto personalizado 1 Texto personalizado 2 	Especificar la información que se mostrará en la pantalla de inicio.
Fecha y hora <ul style="list-style-type: none"> Configurar <ul style="list-style-type: none"> Fecha y hora actuales Definir manualmente fecha y hora Formato de fecha [MM-DD-AAAA*] Formato de hora [12 horas A.M./P.M.*] Zona horaria 	Configurar la fecha y la hora de la impresora.
Fecha y hora <ul style="list-style-type: none"> Protocolo de tiempo de red <ul style="list-style-type: none"> Activar NTP (Activado*) Servidor NTP Activar autenticación (Ninguna*) 	Configurar los valores de Protocolo de tiempo de red (NTP).  Nota: Cuando Activar autenticación se define en Clave MD5, se muestran ID de clave y Contraseña.
Tamaños de papel <ul style="list-style-type: none"> EE.UU.* Métrico 	Especificar la unidad de medida para los tamaños de papel.  Nota: El país o región que ha seleccionado en el asistente de configuración inicial determina el valor inicial del tamaño de papel.
Brillo de la pantalla 20–100 % (100*)	Ajustar el brillo de la pantalla.



Opción de menú	Descripción
	 Nota: Esta función está disponible únicamente en algunos modelos de impresora.
Acceso a unidad flash <ul style="list-style-type: none"> Desactivado Activado* 	Permitir el acceso a la unidad flash.
Digitalización desde superficie plana de una página <ul style="list-style-type: none"> Activado Desactivado* 	Definir las copias desde el cristal del escáner de modo que se digitalicen las páginas una a una.
Tiempo de espera de pantalla 5–300 (60*)	Definir el tiempo de inactividad en segundos antes de que la pantalla muestre la pantalla de inicio o antes de que la impresora cierre sesión en una cuenta de usuario automáticamente.
 Nota: Un asterisco (*) al lado de un valor indica el valor predeterminado de fábrica.	

Modo Eco

Opción de menú	Descripción
Imprimir: Caras <ul style="list-style-type: none"> 1 cara* 2 caras 	Especificar si la impresión se realiza en una o en ambas caras de la página.
Imprimir: Páginas por cara <ul style="list-style-type: none"> Desactivado* 2 páginas por cara 3 páginas por cara 4 páginas por cara 6 páginas por cara 9 páginas por cara 12 páginas por cara 16 páginas por cara 	Imprimir imágenes de varias páginas en una de las caras del papel.
Imprimir: Intensidad del tóner <ul style="list-style-type: none"> Clara Normal* Oscura 	Determinar la claridad u oscuridad de las imágenes o el texto.
Copiar: Caras <ul style="list-style-type: none"> De 1 cara a 1 cara* De 1 cara a 2 caras 	Especificar si la impresión se realiza en una o en ambas caras de la página.
Copiar: Páginas por cara <ul style="list-style-type: none"> Desactivado* 2 páginas en vertical 4 páginas en vertical 2 páginas en horizontal 	Especificar el número de imágenes de página que se van a imprimir en una de las caras de una hoja de papel.

Opción de menú	Descripción
<ul style="list-style-type: none"> 4 páginas en horizontal 	
Copiar <ul style="list-style-type: none"> Intensidad 1–9 (5*) 	Ajustar la intensidad de la imagen digitalizada.
 Nota: Un asterisco (*) al lado de un valor indica el valor predeterminado de fábrica.	



Panel del operador remoto

Opción de menú	Descripción
Conexión VNC externa <ul style="list-style-type: none"> No permitir* Permitir 	Conectar un cliente Virtual Network Computing (VNC) externo al panel de control a distancia.
Tipo de autenticación <ul style="list-style-type: none"> Ninguna* Autenticación estándar 	Establecer el tipo de autenticación para acceder al servidor del cliente VNC.
Contraseña del VNC	Especificar la contraseña para conectarse al servidor del cliente VNC.  Nota: Esta opción de menú aparece solo si Tipo de autenticación está definido para Autenticación estándar.
 Nota: Un asterisco (*) al lado de un valor indica el valor predeterminado de fábrica.	

Notificaciones

Opción de menú	Descripción
Pitido indicador de ADF cargado <ul style="list-style-type: none"> Desactivado Activado* 	Activar un sonido al cargar papel en el ADF.
Control de alarma <ul style="list-style-type: none"> Desactivado Simple* Continuo 	Definir el número de veces que suena la alarma cuando la impresora requiere la intervención del usuario.
Consumibles: Mostrar estimaciones de consumibles <ul style="list-style-type: none"> Mostrar estimaciones* No mostrar estimaciones 	Mostrar el estado estimado de los consumibles.
Consumibles: Alarma de cartucho <ul style="list-style-type: none"> Desactivado* Simple Continuo 	Definir el número de veces que suena la alarma cuando el cartucho se está acabando.

Opción de menú	Descripción
Consumibles Notificaciones de consumibles personalizados	Permite configurar los ajustes de notificación para cuando la impresora requiera la intervención del usuario.  Nota: Esta opción de menú solo aparece en el Embedded Web Server.
Configuración de las alertas de correo electrónico: Configuración de correo electrónico <ul style="list-style-type: none"> • Pasarela SMTP principal • Puerto de la puerta de enlace SMTP principal (25*) • Puerta de enlace SMTP secundaria • Puerto de la puerta de enlace SMTP secundaria (25*) • Tiempo de espera SMTP (30 segundos*) • Dirección de respuesta • Utilizar siempre la dirección de respuesta predeterminada de SMTP (Desactivado*) • Utilizar SSL/TLS (Desactivado*) • Solicitar certificado de confianza (Activado*) • Autenticación del servidor SMTP • (No se necesita autenticación*) • Correo electrónico iniciado por dispositivo (Ninguno*) • ID de usuario de dispositivo • Contraseña de dispositivo • Dominio NTLM 	Configurar los valores de correo electrónico de la impresora.
Prevención de errores: Ayuda en atasco <ul style="list-style-type: none"> • Desactivado • Activado* 	Establecer la impresora para que compruebe atascos de papel automáticamente.
Prevención de errores: Continuar automáticamente <ul style="list-style-type: none"> • Desactivado • Activado* (5 segundos) • Tiempo de continuación automática 	Dejar que la impresora siga procesando o imprimiendo un trabajo automáticamente después de borrar determinadas condiciones de asistencia.
Prevención de errores: Reinicio automático <ul style="list-style-type: none"> • Reinicio automático (Reiniciar siempre*) 	Establecer la impresora para que se reinicie cuando se encuentre un error.
Prevención de errores: Reinicio automático <ul style="list-style-type: none"> • Máximo de inicios automáticos (2*) 	Definir el número de reinicios automáticos que puede realizar la impresora.
Prevención de errores: Reinicio automático <ul style="list-style-type: none"> • Ventana de reinicio automático (720*) 	Definir el número de segundos antes de que la impresora lleve a cabo un reinicio automático.
Prevención de errores: Reinicio automático <ul style="list-style-type: none"> • Contador de reinicio automático 	Mostrar información de solo lectura sobre el contador de reinicio.
Prevención de errores: Mostrar error de papel corto <ul style="list-style-type: none"> • Borrado automático* • Activado 	Configurar la impresora para que aparezca un mensaje cuando se produzca un error de papel corto.

Opción de menú	Descripción
	 Nota: Papel corto hace referencia al tamaño del papel cargado.
Prevención de errores: Protección de página <ul style="list-style-type: none"> Desactivado* Activado 	Configurar la impresora para que procese toda la página en la memoria antes de imprimirla.
Recuperación de contenido de atasco: Recuperación de atasco <ul style="list-style-type: none"> Automático* Desactivado Activado 	Configurar la impresora para que vuelva a imprimir las páginas atascadas.
Recuperación de contenido de atasco: Recuperación de atasco del escáner <ul style="list-style-type: none"> Nivel del trabajo Nivel de la página* 	Especificar cómo desea reiniciar un trabajo de digitalización después de solucionar un atasco de papel.
 Nota: Un asterisco (*) al lado de un valor indica el valor predeterminado de fábrica.	

Gestión del consumo eléctrico

Opción de menú	Descripción
Perfil del modo de suspensión: Impresión desde el modo suspensión <ul style="list-style-type: none"> Permanecer activa tras la impresión Entrar en modo suspensión tras la impresión* 	Configure la impresora para permanecer en el modo Lista o volver al modo Suspensión después de la impresión.
Tiempos de espera: Modo de reposo <ul style="list-style-type: none"> 1–120 minutos (15*) 	Defina el período de tiempo que espera la impresora antes de pasar al modo de suspensión.
Tiempos de espera: Tiempo espera para hibernación <ul style="list-style-type: none"> Desactivado 1 hora 2 horas 3 horas 6 horas 1 día 2 días 3 días* 1 semana 2 semanas 1 mes 	Establezca el tiempo que debe transcurrir hasta que la impresora se apague.

Opción de menú	Descripción
Tiempos de espera: Tiempo de espera para hibernación en conexión <ul style="list-style-type: none"> Hibernar No hibernar* 	Establezca el Tiempo de espera de hibernación para apagar la impresora mientras exista una conexión Ethernet activa.
 Nota: Un asterisco (*) al lado de un valor indica el valor predeterminado de fábrica.	

Restaurar los valores predeterminados de fábrica





Opción de menú	Descripción
Restaurar valores <ul style="list-style-type: none"> Restaurar todos los valores Restaurar valores de impresora Restaurar valores de red Restaurar los valores de fax 	Restaurar los valores predeterminados de fábrica de la impresora.

Mantenimiento

Menú de configuración

Opción de menú	Descripción
Configuración de USB: USB PnP <ul style="list-style-type: none"> 1* 2 	Cambiar el modo de controlador USB de la impresora para mejorar su compatibilidad con un equipo personal.
Configuración de USB: Digitalización USB a local <ul style="list-style-type: none"> Activado* Desactivado 	Establecer si el controlador de dispositivo USB cuenta como un dispositivo USB simple (interfaz única) o como un dispositivo USB compuesto (varias interfaces).
Configuración de USB: Velocidad USB <ul style="list-style-type: none"> Completa Automático* 	Configurar el puerto USB para que vaya a velocidad completa y desactivar sus funciones de alta velocidad.
Configuración de bandeja: Mostrar mensaje de inserción de bandeja <ul style="list-style-type: none"> Desactivado Solo para tamaños desconocidos* Siempre 	Mostrar mensaje sobre el estado de la bandeja.
Configuración de bandeja: Carga de A5 <ul style="list-style-type: none"> Borde corto Borde largo* 	Especificar la orientación de página al cargar papel de tamaño A5.

Opción de menú	Descripción
Configuración de bandeja: Solicitudes de papel <ul style="list-style-type: none"> Automático* Papel manual 	Establecer el origen del papel que el usuario rellenará cuando aparezca un aviso para cargar el papel.
Configuración de bandeja: Solicitud de sobres <ul style="list-style-type: none"> Automático* Sobre manual 	Establecer el origen del papel que el usuario rellenará cuando aparezca un aviso para cargar el sobre.
Configuración de bandeja: Acción para solicitudes <ul style="list-style-type: none"> Preguntar al usuario* Continuar Usar actual 	Configurar la impresora para resolver avisos de cambio de papel o sobre.
Informes: Página de valores de menú <ul style="list-style-type: none"> Registro de eventos Resumen de registro de eventos 	Imprimir informes sobre valores del menú de la impresora, el estado y los registros de eventos.
Uso y contadores de consumibles Borrar historial de uso de consumibles	Restablecer el contador de páginas o ver el total de páginas impresas.
Emulaciones de impresión: Emulación PS <ul style="list-style-type: none"> Desactivado* Activado 	Configurar la impresora para que reconozca y utilice la corriente de datos PS.  Nota: Esta opción de menú solo se muestra en determinados modelos de impresora.
Emulaciones de impresión: Seguridad del emulador <ul style="list-style-type: none"> Tiempo de espera de página (60*) 	Establecer el tiempo de espera de página durante la emulación.
Emulaciones de impresión: Seguridad del emulador <ul style="list-style-type: none"> Restablecer emulador después de trabajo (Desactivado*) 	Restablecer el emulador después de un trabajo de impresión.
Emulaciones de impresión: Seguridad del emulador <ul style="list-style-type: none"> Desactivar acceso a mensajes de la impresora (Activado*) 	Desactivar el acceso al mensaje de la impresora durante la emulación.
Configuración de fax: Soporte de bajo consumo de fax <ul style="list-style-type: none"> Desactivar modo de reposo Activar modo de reposo Automático* 	Especificar la configuración de energía de la impresora cuando está en modo de fax.
Configuración de impresión: Nitidez de fuente <ul style="list-style-type: none"> 0–150 (24*) 	Configurar un valor de tamaño de punto de texto por debajo del cual se utilizan las pantallas de alta frecuencia al imprimir datos de fuentes.
Configuración de impresión <ul style="list-style-type: none"> Densidad de impresión <ul style="list-style-type: none"> Desactivado 1–5 (3*) Densidad de copia 	Ajustar la densidad de tóner al imprimir o copiar documentos.

Opción de menú	Descripción
<ul style="list-style-type: none"> - Densidad de copia - 1-5 (3*) 	
Funcionamiento del dispositivo: Modo silencioso <ul style="list-style-type: none"> • Activado • Desactivado* 	Configurar la impresora para reducir la cantidad de ruido que hace al imprimir.  Nota: La activación de esta configuración ralentiza el rendimiento de la impresora.
Funcionamiento del dispositivo: Menús del panel <ul style="list-style-type: none"> • Activar* • Desactivar 	Configurar la impresora para permitir el acceso a los menús del panel de control.  Nota: Esta opción de menú solo aparece en el Embedded Web Server.
Funcionamiento del dispositivo Borrar estado personalizado	Borrar todos los mensajes personalizados.
Funcionamiento del dispositivo Borrar todos los mensajes de instalación remota	Borrar los mensajes que se han instalado de forma remota.
Funcionamiento del dispositivo: Mostrar automáticamente pantallas de error <ul style="list-style-type: none"> • Activado* • Desactivado 	Mostrar los mensajes de error existentes en la pantalla después de que la impresora permanezca inactiva en la pantalla de inicio un tiempo igual al valor de Tiempo de espera de pantalla.  Nota: Esta opción de menú solo se muestra en determinados modelos de impresora.
Configuración del escáner : Registro manual de escáner <ul style="list-style-type: none"> • Prueba rápida de impresión 	Imprimir una página de destino de prueba rápida.  Nota: Asegúrese de que la separación entre los márgenes de la página de destino es uniforme en todo el borde. De no ser el caso, habrá que restablecer los márgenes de la impresora. Configuración del escáner.
Configuración del escáner : Registro manual de escáner <ul style="list-style-type: none"> • Registro del ADF frontal • Registro de superficie plana 	Registrar manualmente la superficie y el ADF después de sustituir este último, el cristal del escáner o la placa del controlador.
Configuración del escáner : Borrado de bordes <ul style="list-style-type: none"> • Borrado de bordes de ADF <ul style="list-style-type: none"> - 0-6 (3*) • Borrado de bordes de superficie plana <ul style="list-style-type: none"> - 0-6 (3*) 	Configurar el tamaño, en milímetros, del área no imprimible en un ADF o un trabajo de digitalización de superficie.
Configuración del escáner : Desactivar escáner <ul style="list-style-type: none"> • Activado* • Desactivado • ADF desactivado 	Desactivar el escáner si no está funcionando correctamente.

Opción de menú	Descripción
Configuración del escáner : Orden de bytes de Tiff <ul style="list-style-type: none"> • Endianness de la CPU* • Little Endian • Big Endian 	Establecer el orden de bytes de una digitalización con formato TIFF.
Configuración del escáner : Filas exactas de Tiff por tira <ul style="list-style-type: none"> • Activado* • Desactivado 	Establecer el valor de etiqueta RowsPerStrip de una digitalización con formato TIFF.
 Nota: Un asterisco (*) al lado de un valor indica el valor predeterminado de fábrica.	

Borrar fuera de servicio

Opción de menú	Descripción
<ul style="list-style-type: none"> • Memoria de la impresora limpiada por última vez • Limpiar toda la información de la memoria no volátil • Borrar todos los valores de red y de la impresora • Borrar todos los métodos abreviados y sus valores 	Borrar todos los valores y métodos abreviados almacenados en la impresora.  Nota: Borrar todos los métodos abreviados y sus valores está disponible únicamente en algunos modelos de impresora.

Iconos de la pantalla de inicio visibles

Menú	Descripción
<ul style="list-style-type: none"> • Copiar • Correo electrónico • Fax • Estado/Suministros • Cola de trabajos • Cambiar idioma • Trabajos en espera • USB • Digitalizar al ordenador 	Especificar qué iconos aparecen en la pantalla de inicio.

Acerca de esta impresora



Opción de menú	Descripción
Etiqueta de recursos de Xerox	La longitud máxima es de 32 caracteres.
Etiqueta de inventario del cliente	Describir la impresora. La longitud máxima es de 32 caracteres.

Uso de los menús de la impresora

Opción de menú	Descripción
Ubicación de la impresora	Identificar la ubicación de la impresora. La longitud máxima es de 63 caracteres.
Contacto	Personalizar el nombre de la impresora. La longitud máxima es de 63 caracteres.
Exportar archivo de configuración a USB*	Exportar los archivos de configuración a una unidad flash.
Exportar archivos de registro comprimidos a USB*	Exportar los archivos de registro comprimidos a una unidad flash.
* Esta opción de menú solo se muestra en determinados modelos de impresora.	



Imprimir

Presentación



Opción de menú	Descripción
Caras <ul style="list-style-type: none"> • 1 cara* • 2 caras 	Especificar si la impresión se realiza en una o en ambas caras de la página.
Estilo de volteo de página <ul style="list-style-type: none"> • Borde largo* • Borde corto 	Determinar qué cara del papel (borde largo o borde corto) se une al realizar la impresión a doble cara.  Nota: En función de la opción seleccionada, la impresora clasifica automáticamente cada información impresa de la página para unir el trabajo correctamente.
Páginas en blanco <ul style="list-style-type: none"> • Imprimir • No imprimir* 	Imprimir páginas en blanco incluidas en un trabajo de impresión.
Clasificar <ul style="list-style-type: none"> • Desactivado [1,1,1,2,2,2] • Activado [1,2,1,2,1,2]* 	Mantener las páginas de un trabajo de impresión apiladas en orden, especialmente al realizar varias copias del trabajo.
Hojas de separación <ul style="list-style-type: none"> • Ninguna* • Entre copias • Entre trabajos • Entre páginas 	Insertar hojas de separación en blanco al imprimir.
Origen hoja separación Bandeja [x] (1*)	Especificar el origen del papel para la hoja de separación.
Páginas por cara <ul style="list-style-type: none"> • Desactivado* • 2 páginas por cara • 3 páginas por cara • 4 páginas por cara • 6 páginas por cara • 9 páginas por cara • 12 páginas por cara • 16 páginas por cara 	Imprimir imágenes de varias páginas en una de las caras del papel.
Solicitud de Páginas por cara <ul style="list-style-type: none"> • Horizontal* • Horizontal inversa • Vertical • Vertical inversa 	Especificar la posición de las imágenes de varias páginas cuando se utiliza la opción Páginas por cara.  Nota: La posición dependerá del número de imágenes de página y de su orientación.
Páginas por cara y orientación <ul style="list-style-type: none"> • Automático* • Horizontal 	Especificar la orientación de un documento de varias páginas cuando se utiliza la opción Páginas por cara.

Opción de menú	Descripción
<ul style="list-style-type: none"> • Vertical 	
Borde de Páginas por cara <ul style="list-style-type: none"> • Ninguna* • Liso 	Imprimir un borde entorno a cada imagen de página cuando se utiliza la opción Páginas por cara.
Copias 1–9999 (1*)	Especificar el número de copias para cada trabajo de impresión.
Área de impresión <ul style="list-style-type: none"> • Normal* • Página completa 	Establecer el área de impresión en una hoja de papel.
 Nota: Un asterisco (*) al lado de un valor indica el valor predeterminado de fábrica.	

Configuración

Opción de menú	Descripción
Lenguaje de impresora <ul style="list-style-type: none"> • Emulación PCL • Emulación PS 	Defina el lenguaje de la impresora.  Nota: La definición de un lenguaje de impresora como predeterminado no evita que un programa de software envíe trabajos de impresión que utilicen otro lenguaje de impresora.
Guardar recursos <ul style="list-style-type: none"> • Activado • Desactivado* 	Determine qué hace la impresora con los recursos descargados, como fuentes y macros, cuando recibe un trabajo que requiere más memoria de la disponible. <ul style="list-style-type: none"> • Cuando se encuentra desactivado, la impresora mantiene los recursos descargados solo hasta que se necesite memoria. Los recursos relacionados con el lenguaje de impresora inactivo se eliminan. • Cuando se encuentra activado, la impresora conserva todos los recursos descargados para todos los cambios de idioma. Si fuera necesario, la impresora muestra un mensaje de memoria llena en lugar de eliminar recursos de forma permanente.
Orden de imprimir todo <ul style="list-style-type: none"> • Alfabético* • Desde el más reciente • Desde el más antiguo 	Especifique el orden cuando elija imprimir todos los trabajos confidenciales y retenidos.
 Nota: Un asterisco (*) al lado de un valor indica el valor predeterminado de fábrica.	



Calidad

Opción de menú	Descripción
Resolución de impresión <ul style="list-style-type: none"> • 300 ppp • 600 ppp* • 1200 IQ • 2400 IQ 	Establecer la resolución del texto y las imágenes en la salida impresa.  Nota: La resolución se determina en puntos por pulgada o calidad de imagen.
Intensidad del tóner <ul style="list-style-type: none"> • Clara • Normal* • Oscura 	Determinar la claridad u oscuridad de las imágenes de texto.
Media tinta <ul style="list-style-type: none"> • Normal* • Detalle 	Mejorar la salida impresa para obtener líneas más suaves con bordes más nítidos.
 Nota: Un asterisco (*) al lado de un valor indica el valor predeterminado de fábrica.	



PDF



Opción de menú	Descripción
Ajustar a la página <ul style="list-style-type: none"> • Sí • No* 	Ajustar el contenido de la página al tamaño de papel seleccionado.
Anotaciones <ul style="list-style-type: none"> • Imprimir • No imprimir* 	Especificar si se van a imprimir anotaciones en el PDF.
Imprimir error de PDF <ul style="list-style-type: none"> • Desactivado • Activado* 	Activar la impresión del error de PDF.
 Nota: Un asterisco (*) al lado de un valor indica el valor predeterminado de fábrica.	



PostScript

Opción de menú	Descripción
Imprimir error PS <ul style="list-style-type: none"> Desactivado* Activado 	Imprimir una página que describe el error de PostScript®.  Nota: Cuando se produce un error, se detiene el procesamiento de los trabajos, la impresora imprime un mensaje de error y el resto del trabajo de impresión se expulsa.
Ancho de línea mínimo 1–30 (2*)	Configurar el ancho de trazo mínimo de cualquier trabajo impreso en 1200 ppp.
Bloquear Modo de inicio PS <ul style="list-style-type: none"> Desactivado Activado* 	Desactivar el archivo SysStart.
Tiempo de espera <ul style="list-style-type: none"> Desactivado Activado* 	Configurar la impresora para que espere a recibir más datos antes de cancelar un trabajo de impresión.
Tiempo de espera 15–65535 (40*)	Establezca en segundos el período de tiempo que espera la impresora para recibir más datos antes de cancelar un trabajo de impresión.  Nota: Esta opción de menú solo aparece cuando Tiempo de espera está activado.
 Nota: Un asterisco (*) al lado de un valor indica el valor predeterminado de fábrica.	





PCL

Opción de menú	Descripción
Fuente [Lista de fuentes disponibles] (Courier*)	Seleccione una fuente en el origen de la fuente especificado.
Juego de símbolos [Lista de juegos de símbolos disponibles] (10U PC-8*)	Especificar el juego de símbolos de cada nombre de fuente.  Nota: Un juego de símbolos es un conjunto de caracteres alfabéticos y numéricos, signos de puntuación y símbolos especiales. Los juegos de símbolos admiten distintos idiomas o programas concretos, como los símbolos matemáticos para texto científico.
Distancia 0.08–100 (10*)	Especificar el paso para las fuentes fijas o de monoespaciado.  Nota: Distancia es el número de caracteres de espacio fijo por pulgada horizontal.

Opción de menú	Descripción
Orientación <ul style="list-style-type: none"> • Vertical* • Horizontal • Vertical inversa • Horizontal inversa 	Especificar la orientación del texto y los gráficos en la página.
Líneas por página 1–255	Especificar el número de líneas de texto por cada página que se imprima a través del flujo de datos PCL . <ul style="list-style-type: none"> • Esta opción de menú activa el escape vertical que provoca que el número seleccionado de líneas solicitadas se imprima entre los márgenes predeterminados de la página. • 60 es el valor predeterminado de fábrica para Estados Unidos. 64 es el valor predeterminado de fábrica internacional.
Ancho de línea mínimo PCL5 1–30 (2*)	Configurar el ancho de trazo mínimo inicial de cualquier trabajo impreso en 1200 ppp.
Ancho de línea mínimo PCLXL 1–30 (2*)	
Ancho A4 <ul style="list-style-type: none"> • 198 mm* • 203 mm 	Establecer la anchura de la página lógica para el papel de tamaño A4.  Nota: La página lógica es el espacio en la página física donde se imprimen datos.
CR auto tras LF <ul style="list-style-type: none"> • Desactivado* • Activado 	Configurar la impresora para que introduzca un retorno de carro después de un comando de control de avance de línea.  Nota: El retorno de carro es un mecanismo que controla la impresora para cambiar la posición del cursor a la primera posición en la misma línea.
LF auto tras CR <ul style="list-style-type: none"> • Desactivado* • Activado 	Configurar la impresora para que introduzca un avance de línea después de un comando de control de retorno de carro.
Espera de impresión <ul style="list-style-type: none"> • Desactivado • Activado* 	Configurar la impresora para que finalice los trabajos de impresión después de estar inactiva durante un período de tiempo determinado en segundos.

Opción de menú	Descripción
Tiempo de espera de impresión 1–255 (90*)	Establecer el tiempo en segundos para que la impresora finalice un trabajo de impresión después de haber estado inactiva.  Nota: Esta opción de menú solo aparece cuando Tiempo de espera de impresión está activado.
 Nota: Un asterisco (*) al lado de un valor indica el valor predeterminado de fábrica.	

Imagen

Opción de menú	Descripción
Ajuste automático <ul style="list-style-type: none"> • Activado • Desactivado* 	Seleccionar el mejor tamaño de papel y ajuste de orientación disponible para una imagen.  Nota: Cuando se establece como Activado, esta opción de menú anula la escala y ajuste de orientación de la imagen.
Invertir <ul style="list-style-type: none"> • Desactivado* • Activado 	Invertir las imágenes monocromas de dos tonos.  Nota: Esta opción de menú no se aplica a formatos de imágenes GIF o JPEG.
Ajuste a escala <ul style="list-style-type: none"> • Marcar superior izda • Más aproximada* • Marcar centro • Ajustar altura/ancho • Ajustar altura • Ajustar ancho 	Ajustar la imagen para que quepa en el área de impresión.  Nota: Si Ajuste automático está definido en Activado, Escalado se define de forma automática en Más aproximada.
Orientación <ul style="list-style-type: none"> • Vertical* • Horizontal • Vertical inversa • Horizontal inversa 	Especificar la orientación del texto y los gráficos en la página.
 Nota: Un asterisco (*) al lado de un valor indica el valor predeterminado de fábrica.	

Papel



Configuración de bandeja

Opción de menú	Descripción
Origen predeterminado <ul style="list-style-type: none"> Bandeja [x] (1*) Papel manual Sobre manual 	Establecer el origen del papel para todos los trabajos de impresión.
Tamaño/tipo de papel <ul style="list-style-type: none"> Bandeja [x] (1*) Papel manual Sobre manual 	Especificar el tamaño de papel o tipo de papel cargado en cada origen del papel.
Sustituir tamaño <ul style="list-style-type: none"> Desactivado Carta/A4 Todos los de la lista* 	Configurar la impresora para sustituir un tamaño de papel especificado si el tamaño solicitado no se ha cargado en ningún origen del papel. <ul style="list-style-type: none"> La opción Desactivado hace que se solicite al usuario la carga del tamaño de papel necesario. Carta/A4 imprime documentos en tamaño A4 al cargar cartas y trabajos en tamaño carta en A4 al cargar A4. Todos los de la lista sustituye a Carta/A4.
 Nota: Un asterisco (*) al lado de un valor indica el valor predeterminado de fábrica.	

Configuración del material

Configuración universal

Opción de menú	Descripción
Unidades de medida <ul style="list-style-type: none"> Pulgadas Milímetros 	Especificar la unidad de medida para el papel universal.  Nota: Pulgadas es el valor predeterminado de fábrica para Estados Unidos. Milímetros es el valor predeterminado de fábrica internacional.
Anchura vertical <ul style="list-style-type: none"> 3.00–14.17 pulg. (8.50*) 76–360 mm (216*) 	Establecer la anchura vertical del papel universal.
Altura vertical <ul style="list-style-type: none"> 3.00–14.17 pulg. (14*) 76–360 mm (356*) 	Establecer la altura vertical del papel universal.

Opción de menú	Descripción
Dirección de alimentación <ul style="list-style-type: none"> • Borde corto* • Borde largo 	Configurar la impresora para tomar el papel desde el borde corto o el borde largo.  Nota: El borde largo aparece solo cuando el borde más largo es más corto que la anchura máxima admitida.
 Nota: Un asterisco (*) al lado de un valor indica el valor predeterminado de fábrica.	

Tamaños de digitalización personalizados

Opción de menú	Descripción
Tamaño de digitalización personalizado [x] <ul style="list-style-type: none"> • Nombre de tamaño de digitalización • Ancho <ul style="list-style-type: none"> – 1–8.50 pulg. (8.50*) – 25–216 mm (216*) • Altura <ul style="list-style-type: none"> – 1–14 pulg. (11*) – 25–356 mm (279*) • Orientación <ul style="list-style-type: none"> – Vertical* – Horizontal • 2 digitalizaciones por cara <ul style="list-style-type: none"> – Desactivado* – Activado 	Asignar un nombre de tamaño de digitalización y configurar los valores de digitalización.
 Nota: Un asterisco (*) al lado de un valor indica el valor predeterminado de fábrica.	

Tipos de papel

Opción de menú	Descripción
<ul style="list-style-type: none">• Papel normal• Cartulina• Reciclado• Etiquetas• Bond• Sobres• Con membrete• Preimpreso• Papel de color• Ligero• Pesado	Especificar la textura, el peso y la orientación del papel cargado.

Copiar

Copiar valores predeterminados

Opción de menú	Descripción
Tipo de contenido <ul style="list-style-type: none"> • Texto • Texto/Foto* • Fotografía • Gráficos 	Mejorar el resultado en función del contenido del documento original.
Caras <ul style="list-style-type: none"> • De 1 cara a 1 cara* • De 1 cara a 2 caras 	Especificar el modo de digitalización en función del documento original.
Páginas por cara <ul style="list-style-type: none"> • Desactivado* • 2 páginas en vertical • 4 páginas en vertical • 2 páginas en horizontal • 4 páginas en horizontal 	Especificar el número de imágenes de página que se van a imprimir en una de las caras de una hoja de papel.
Imprimir bordes de página <ul style="list-style-type: none"> • Desactivado* • Activado 	Colocar un borde alrededor de cada una de las imágenes al imprimir varias páginas en una sola página.
Clasificar <ul style="list-style-type: none"> • Desactivado [1,1,1,2,2,2] • Activado [1,2,1,2,1,2]* 	Imprimir varias copias en secuencia.
Tamaño de "Copiar de" [Lista de tamaños de papel]	Establecer el tamaño del papel del documento original.  Nota: Carta es el valor predeterminado de fábrica para Estados Unidos. A4 es el valor predeterminado de fábrica internacional.
Origen de "Copiar a" <ul style="list-style-type: none"> • Bandeja [x] (1*) • Alimentador manual • Correspondencia de tamaño automático 	Especificar el origen del papel para trabajos de copia.
Intensidad De 1 a 9 (5*)	Ajustar la intensidad de la imagen digitalizada.
Número de copias 1–9999 (1*)	Especificar el número de copias.

Imágenes avanzadas

Opción de menú	Descripción
Contraste <ul style="list-style-type: none"> • El mejor para el contenido* • -0 • -1 • -2 • -3 • -4 • -5 	Especificar el contraste de la salida.
Eliminación de fondo <ul style="list-style-type: none"> • Nivel • De -4 a 4 (0*) 	Ajustar la cantidad de fondo visible en una imagen digitalizada.
Digitalizar de borde a borde <ul style="list-style-type: none"> • Desactivado* • Activado 	Permitir la digitalización borde a borde del documento original.
 Nota: Un asterisco (*) al lado de un valor indica el valor predeterminado de fábrica.	

Fax

Valores predeterminados del fax



Modo de fax

Opción de menú	Descripción
Modo de fax <ul style="list-style-type: none"> Fax* Desactivado 	Seleccionar un modo de fax.
 Nota: Un asterisco (*) al lado de un valor indica el valor predeterminado de fábrica.	





Configuración de fax

Valores generales de fax

Opción de menú	Descripción
Nombre de fax	Identificar su máquina de fax.
Número de fax	Identificar el número de fax.
Identificador de fax <ul style="list-style-type: none"> Nombre de fax Número de fax* 	Notificar a los destinatarios de los faxes el nombre o número de su fax.
Uso de memoria <ul style="list-style-type: none"> Solo recepción Recepción principalmente Igual* Envío principalmente Solo envío 	Establecer la cantidad de memoria interna de la impresora asignada para el envío de faxes.  Nota: Esta opción de menú evita que haya problemas en el búfer de memoria y errores de fax.
Cancelar faxes <ul style="list-style-type: none"> Permitir* No permitir 	Cancelar los faxes salientes antes de que se transmitan o cancelar los faxes entrantes antes de que finalice la impresión.
Enmascaramiento del número de fax <ul style="list-style-type: none"> Desactivado* Desde la izquierda Desde la derecha 	Especificar el formato para enmascarar un número de fax saliente.
Dígitos para enmascarar 0–58 (0*)	Especificar el número de dígitos para enmascarar en un número de fax saliente.
Activar Detección de línea conectada <ul style="list-style-type: none"> Activado* Desactivado 	Determinar si una línea telefónica está conectada a la impresora.

Opción de menú	Descripción
	 Nota: La detección tiene lugar al encender la impresora y antes de cada llamada.
Optimizar compatibilidad del fax	Configurar la funcionalidad de fax de la impresora para una compatibilidad óptima con otras máquinas de fax.
 Nota: Un asterisco (*) al lado de un valor indica el valor predeterminado de fábrica.	

Valores de envío de fax

Opción de menú	Descripción
Resolución <ul style="list-style-type: none"> Estándar* Fina Superfina Ultrafina 	Configurar la resolución de la imagen digitalizada.  Nota: Una mayor resolución aumenta el tiempo de transmisión de fax y requiere una mayor memoria.
Tamaño del original [Lista de tamaños de papel] (Tamaños mixtos*)	Especificar el tamaño del documento original.
Orientación <ul style="list-style-type: none"> Vertical* Horizontal 	Especificar la orientación del documento original.  Nota: Esta opción de menú solo se muestra en determinados modelos de impresora.
Tipo de contenido <ul style="list-style-type: none"> Texto* Texto/Foto Fotografía Gráficos 	Mejorar el resultado en función del contenido del documento original.
Intensidad 1–9 (5*)	Ajustar la intensidad de la imagen digitalizada.
En PABX <ul style="list-style-type: none"> Activado Desactivado* 	Configurar la impresora para que marque el número de fax sin tener que esperar a reconocer el tono de marcado.  Nota: Private Automated Branch Exchange (PABX) es una red telefónica que permite que un solo número de acceso ofrezca múltiples líneas a las personas que llaman desde el exterior.
Modo de marcado <ul style="list-style-type: none"> Tono* Pulsos 	Especificar el modo de marcado de los faxes entrantes o salientes.
 Nota: Un asterisco (*) al lado de un valor indica el valor predeterminado de fábrica.	

Imágenes avanzadas

Opción de menú	Descripción
Contraste <ul style="list-style-type: none"> • El mejor para el contenido* • 0 • 1 • 2 • 3 • 4 • 5 	Configurar el contraste de la salida.
Eliminación de fondo <ul style="list-style-type: none"> • Nivel • De -4 a 4 (0*) 	Ajustar la cantidad de fondo visible en una imagen digitalizada.
Digitalizar de borde a borde <ul style="list-style-type: none"> • Activado • Desactivado* 	Permitir la digitalización borde a borde del documento original.
 Nota: Un asterisco (*) al lado de un valor indica el valor predeterminado de fábrica.	

Controles de administrador

Opción de menú	Descripción
Rellamada automática 0–9 (5*)	Ajustar el número de intentos de rellamada en función de los niveles de actividad de las máquinas de fax de los destinatarios.
Frecuencia de rellamada 1–200 minutos (3*)	Aumentar el tiempo entre intentos de rellamada para aumentar las probabilidades de enviar el fax correctamente.
Activar ECM <ul style="list-style-type: none"> • Activado* • Desactivado 	Activar el modo de corrección de errores (ECM) para los trabajos de fax.  Nota: El ECM detecta y corrige los errores en el proceso de transmisión de fax causados por el ruido en la línea telefónica y la baja intensidad de la señal.
Activar digitalizaciones de fax <ul style="list-style-type: none"> • Activado* • Desactivado 	Enviar por fax documentos digitalizados en la impresora.
Controlador a fax <ul style="list-style-type: none"> • Activado* • Desactivado 	Permitir al controlador de la impresora enviar faxes.
Permitir guardar como método abreviado <ul style="list-style-type: none"> • Activado* • Desactivado 	Guardar números de fax como métodos abreviados en la impresora.
Velocidad máxima <ul style="list-style-type: none"> • 33600* 	Establecer la velocidad máxima de envío de faxes.

Opción de menú	Descripción
<ul style="list-style-type: none"> • 14400 • 9600 • 4800 • 2400 	
Activar digitalizaciones de fax color <ul style="list-style-type: none"> • Desactivado de forma predeterminada* • Activado de forma predeterminada • No usar nunca • Usar siempre 	Permitir las digitalizaciones en color para los faxes.
Conversión automática de faxes color a mono <ul style="list-style-type: none"> • Activado* • Desactivado 	Convertir todos los faxes salientes en color a blanco y negro.
Confirmar número de fax <ul style="list-style-type: none"> • Activado* • Desactivado 	Solicitar al usuario que confirme el número de fax.
Prefijo	Establecer un prefijo de marcación.
 Nota: Un asterisco (*) al lado de un valor indica el valor predeterminado de fábrica.	

Valores de recepción de fax

Opción de menú	Descripción
Número tonos para respuesta 1–25 (3*)	Establecer el número de tonos de fax entrante.
Reducción automática <ul style="list-style-type: none"> • Activado* • Desactivado 	Reducir los faxes entrantes para ajustarlos a la página.
Origen del papel <ul style="list-style-type: none"> • Bandeja [x] • Automático* 	Establecer el origen del papel para la impresión de faxes entrantes.
Hojas de separación <ul style="list-style-type: none"> • Ninguna* • Antes de trabajo • Después de trabajo 	Especificar si se insertan hojas de separación en blanco al imprimir.
Origen hoja separación Bandeja [x] (1*)	Especificar el origen del papel para la hoja de separación.
Pie de página de fax <ul style="list-style-type: none"> • Activado • Desactivado* 	Imprimir la información de transmisión en la parte inferior de cada página de un fax recibido.

Opción de menú	Descripción
Sello hora pie de página de fax <ul style="list-style-type: none"> • Recibir* • Imprimir 	Imprimir la marca de tiempo en la parte inferior de cada página de un fax recibido.
 Nota: Un asterisco (*) al lado de un valor indica el valor predeterminado de fábrica.	

Controles de administrador

Opción de menú	Descripción
Activar recepción de fax <ul style="list-style-type: none"> • Activado* • Desactivado 	Configurar la impresora para recibir faxes.
Activar recepción de fax color <ul style="list-style-type: none"> • Activado* • Desactivado 	Configurar la impresora para recibir faxes en color.
Activar ID de remitente <ul style="list-style-type: none"> • Activado* • Desactivado 	Mostrar el número que está enviando el fax entrante.
Bloquear fax sin nombre <ul style="list-style-type: none"> • Activado* • Desactivado 	Bloquear los faxes entrantes enviados desde dispositivos sin ID de estación o fax especificada.
Responder a <ul style="list-style-type: none"> • Todos los timbres* • Solo timbre único • Solo timbre doble • Solo timbre triple • Solo timbres únicos o dobles • Solo timbres únicos o triples • Solo timbres dobles o triples 	Establecer un patrón de tono distintivo para faxes entrantes.
Respuesta automática <ul style="list-style-type: none"> • Activado* • Desactivado 	Configurar la impresora para recibir faxes de forma automática.
Reenvío de faxes <ul style="list-style-type: none"> • Imprimir* • Imprimir y reenviar • Reenviar 	Especificar si desea reenviar el fax recibido.
Reenviar a <ul style="list-style-type: none"> • Destino 1 • Destino 2 	Especificar a dónde desea reenviar el fax recibido.  Nota: Esta opción de menú solo aparece cuando el Reenvío de faxes está configurado en Imprimir y reenviar o Reenviar.

Opción de menú	Descripción
Velocidad máxima <ul style="list-style-type: none"> • 33600* • 14400 • 9600 • 4800 • 2400 	Establecer la velocidad máxima de transmisión de faxes.
 Nota: Un asterisco (*) al lado de un valor indica el valor predeterminado de fábrica.	

Valores de registro de fax

Opción de menú	Descripción
Frecuencia de registro de transmisiones <ul style="list-style-type: none"> • Siempre* • Nunca • Solo para Error 	Especificar la frecuencia con la que la impresora crea un registro de transmisión.
Acción de registro de transmisiones <ul style="list-style-type: none"> • Imprimir • Desactivado • Activado* • Correo electrónico • Desactivado* • Activado 	Imprima o envíe por correo electrónico un registro para la correcta transmisión de fax o el error de transmisión.
Registro de errores de recepción <ul style="list-style-type: none"> • No imprimir* • Imprimir si hay error 	Imprimir un registro de fallos de faxes recibidos.
Registros de impresión automática <ul style="list-style-type: none"> • Activado* • Desactivado 	Imprimir toda la actividad de fax.
Origen del papel de registro Bandeja [x] (1*)	Especificar el origen del papel para imprimir registros.
Visualización de registros <ul style="list-style-type: none"> • Nombre de fax remoto* • Número marcado 	Identificar al remitente mediante el nombre de fax remoto o número de fax.
Activar registro de trabajos <ul style="list-style-type: none"> • Activado* • Desactivado 	Ver un resumen de todos los trabajos de fax.
Activar registro de llamadas <ul style="list-style-type: none"> • Activado* • Desactivado 	Ver un resumen del historial de marcado de faxes.
 Nota: Un asterisco (*) al lado de un valor indica el valor predeterminado de fábrica.	

Valores de los altavoces

Opción de menú	Descripción
Modo de altavoz <ul style="list-style-type: none">• Siempre desactivado*• Siempre activado• Activado hasta establecer conexión	Establecer el modo de altavoz del fax.
Volumen de altavoz <ul style="list-style-type: none">• Bajo*• Alto	Ajustar el volumen de altavoz del fax.
Volumen del timbre <ul style="list-style-type: none">• Desactivado*• Activado	Activar el volumen del timbre.
 Nota: Un asterisco (*) al lado de un valor indica el valor predeterminado de fábrica.	

Correo electrónico



Configuración de correo electrónico

Opción de menú	Descripción
Pasarela SMTP principal	Escribir la dirección IP o el nombre de host del servidor SMTP principal para enviar mensajes de correo electrónico.
Puerto de la pasarela SMTP principal 1-65535 (25*)	Introduzca el número de puerto del servidor SMTP principal.
Puerta de enlace SMTP secundaria	Escribir la dirección IP o el nombre de host del servidor SMTP secundario o de copia de seguridad.
Puerto de la pasarela SMTP secundaria 1-65535 (25*)	Introducir el número de puerto del servidor SMTP secundario o de copia de seguridad.
Tiempo de espera SMTP 5-30 segundos (30*)	Establecer el tiempo que debe transcurrir antes de que la impresora se apague si el servidor SMTP no responde.
Dirección de respuesta	Especificar una dirección de respuesta en el correo electrónico.
Utilizar siempre la dirección de respuesta predeterminada de SMTP <ul style="list-style-type: none"> • Desactivado* • Activado 	Utilizar siempre la dirección de respuesta predeterminada del servidor SMTP.
Utilizar SSL/TLS <ul style="list-style-type: none"> • Desactivado* • Negociar • Necesario 	Especificar si desea enviar el correo electrónico utilizando un enlace cifrado.
Solicitar certificado de confianza <ul style="list-style-type: none"> • Desactivado • Activado* 	Requiere un certificado de confianza cuando se accede al servidor SMTP.
Autenticación del servidor SMTP <ul style="list-style-type: none"> • No se necesita autenticación* • Conexión/Normal • NTLM • CRAM-MD5 • Digest-MD5 	Establecer el tipo de autenticación para el servidor SMTP.
Correo electrónico iniciado por dispositivo <ul style="list-style-type: none"> • Ninguna* • Usar credenciales de dispositivo SMTP 	Especificar si las credenciales son necesarias para el correo electrónico iniciado por el dispositivo.

Opción de menú	Descripción
ID de usuario de dispositivo	Especificar el ID de usuario y la contraseña para conectarse al servidor SMTP.
Contraseña de dispositivo	
Dominio NTLM	Especificar el nombre de dominio para el protocolo de seguridad NTLM.
 Nota: Un asterisco (*) al lado de un valor indica el valor predeterminado de fábrica.	

Valores predeterminados del correo electrónico



Opción de menú	Descripción
Asunto	Especificar el asunto del mensaje de correo electrónico y el mensaje.
Mensaje	
Nombre de archivo	Especificar el nombre del archivo para la imagen digitalizada.
Formato <ul style="list-style-type: none"> • PDF (.pdf)* • TIFF (.tif) • JPEG (.jpg) 	Especificar el formato de archivo de la imagen digitalizada.
Valores PDF <ul style="list-style-type: none"> • Versión PDF <ul style="list-style-type: none"> – 1.3 – 1.4 – 1.5* – 1.6 – 1.7 • Versión de archivo <ul style="list-style-type: none"> – A-1a* – A-1b • Seguro <ul style="list-style-type: none"> – Desactivado* – Activado • Archivado (PDF/A) <ul style="list-style-type: none"> – Desactivado* – Activado 	Configurar el formato PDF de la imagen digitalizada.  Nota: Versión de archivado y Archivado (PDF/A) solo aparecen si la versión PDF está establecida en 1.4.
Tipo de contenido <ul style="list-style-type: none"> • Texto • Texto/Foto* • Fotografía • Gráficos 	Mejorar el resultado en función del contenido del documento original.

Opción de menú	Descripción
Color <ul style="list-style-type: none"> • Blanco y negro • Gris • Color* • Automático 	Especificar el color al digitalizar una imagen.
Resolución <ul style="list-style-type: none"> • 75 ppp • 150 ppp* • 200 ppp • 300 ppp • 400 ppp • 600 ppp 	Configurar la resolución de la imagen digitalizada.
Intensidad 1–9 (5*)	Ajustar la intensidad de la imagen digitalizada.
Orientación <ul style="list-style-type: none"> • Vertical* • Horizontal 	Especificar la orientación del documento original.  Nota: Esta opción de menú solo se muestra en determinados modelos de impresora.
Tamaño del original [Lista de tamaños de papel]	Establecer el tamaño del papel del documento original.  Nota: Tamaños mixtos es el valor predeterminado de fábrica.

Imágenes avanzadas

Opción de menú	Descripción
Contraste <ul style="list-style-type: none"> • El mejor para el contenido* <ul style="list-style-type: none"> – 0 – 1 – 2 – 3 – 4 – 5 	Especificar el contraste de la salida.
Eliminación de fondo <ul style="list-style-type: none"> • Nivel • De -4 a 4 (0*) 	Ajustar la cantidad de fondo visible en una imagen digitalizada.
Digitalizar de borde a borde <ul style="list-style-type: none"> • Activado • Desactivado* 	Permitir la digitalización borde a borde del documento original.



Controles de administrador

Opción de menú	Descripción
Tamaño máx. del correo electrónico 0–65535 (0*)	Establecer el tamaño de archivo permitido para cada correo electrónico.
Mensaje de error de tamaño	Configurar un mensaje de error que la impresora envía cuando un correo electrónico excede su tamaño de archivo admitido. Puede introducir hasta 1024 caracteres.
Enviarme una copia <ul style="list-style-type: none"> • Nunca aparece* • Activado de forma predeterminada • Desactivado de forma predeterminada • Siempre activado 	Enviarme una copia del correo electrónico a mí mismo.
Valores predeterminados de texto 5–95 (75*)	Establecer la calidad de texto de una imagen digitalizada.
Valores predeterminados de texto/ foto 5–95 (75*)	Establecer la calidad de texto o foto en una imagen digitalizada.
Valor predeterminado de foto 5–95 (50*)	Establecer la calidad de una foto en una imagen digitalizada.
Registro de transmisión <ul style="list-style-type: none"> • Imprimir registro* • No imprimir registro • Imprimir solo para error 	Imprimir un registro para la correcta transmisión del correo electrónico.
Origen del papel de registro Bandeja [x] (1*)	Especificar el origen del papel para imprimir registros.
Permitir guardar como método abreviado <ul style="list-style-type: none"> • Activado* • Desactivado 	Permitir el almacenamiento de direcciones de correo electrónico como accesos directos.  Nota: Cuando está definido en Desactivado, el botón Guardar como método abreviado no aparece en la pantalla Destino de correo electrónico.
Restablecer información de correo electrónico después de enviar <ul style="list-style-type: none"> • Activado* • Desactivado 	Restablecer la información de correo electrónico predeterminada después de enviar un mensaje de correo electrónico.
 Nota: Un asterisco (*) al lado de un valor indica el valor predeterminado de fábrica.	

FTP

Valores FTP predeterminados

Opción de menú	Descripción
Formato <ul style="list-style-type: none"> • PDF (.pdf)* • TIFF (.tif) • JPEG (.jpg) 	Especificar el formato de archivo de la imagen digitalizada.
Valores PDF <ul style="list-style-type: none"> • Versión PDF <ul style="list-style-type: none"> – 1.3 – 1.4 – 1.5* – 1.6 – 1.7 • Versión de archivo <ul style="list-style-type: none"> – A-1a* – A-1b • Seguro <ul style="list-style-type: none"> – Desactivado* – Activado • Archivado (PDF/A) <ul style="list-style-type: none"> – Desactivado* – Activado 	Configurar el formato PDF de la imagen digitalizada.  Nota: Versión de archivado y Archivado (PDF/A) solo aparecen si la versión PDF está establecida en 1.4.
Tipo de contenido <ul style="list-style-type: none"> • Texto • Texto/Foto* • Fotografía • Gráficos 	Mejorar el resultado en función del contenido del documento original.
Color <ul style="list-style-type: none"> • Blanco y negro • Gris • Color* • Automático 	Especificar el color al digitalizar una imagen.
Resolución <ul style="list-style-type: none"> • 75 ppp • 150 ppp* • 200 ppp • 300 ppp • 400 ppp • 600 ppp 	Configurar la resolución de la imagen digitalizada.
Intensidad	Ajustar la intensidad de la imagen digitalizada.

Opción de menú	Descripción
1–9 (5*)	
Orientación <ul style="list-style-type: none"> • Vertical* • Horizontal 	Especificar la orientación del documento original.  Nota: Esta opción de menú solo se muestra en determinados modelos de impresora.
Tamaño del original [Lista de tamaños de papel] (Tamaños mixtos*)	Establecer el tamaño del papel del documento original.
Nombre de archivo	Especificar el nombre de archivo de la imagen digitalizada.
 Nota: Un asterisco (*) al lado de un valor indica el valor predeterminado de fábrica.	

Imágenes avanzadas

Opción de menú	Descripción
Equilibrio de color <ul style="list-style-type: none"> • Cian - Rojo <ul style="list-style-type: none"> – De -4 a 4 (0*) • Magenta - Verde <ul style="list-style-type: none"> – De -4 a 4 (0*) • Amarillo - Azul <ul style="list-style-type: none"> – De -4 a 4 (0*) 	Ajuste la intensidad del color durante la digitalización.
Detección color automática <ul style="list-style-type: none"> • Sensibilidad color <ul style="list-style-type: none"> – 1–9 (5*) • Sensibilidad área <ul style="list-style-type: none"> – 1–9 (5*) • Profundidad en bits de FTP <ul style="list-style-type: none"> – 1 bit* – 8 bits • Resolución mínima de escaneado <ul style="list-style-type: none"> – 75 ppp – 150 ppp – 200 ppp – 300 ppp* 	Establecer la cantidad de color que la impresora detecta del documento original.
Contraste <ul style="list-style-type: none"> • El mejor para el contenido* 	Especificar el contraste de la salida.

Opción de menú	Descripción
<ul style="list-style-type: none"> - 0 - 1 - 2 - 3 - 4 - 5 	
Eliminación de fondo <ul style="list-style-type: none"> • Nivel • De -4 a 4 (0*) 	Ajustar la cantidad de fondo visible en una imagen digitalizada.
Digitalizar de borde a borde <ul style="list-style-type: none"> • Activado • Desactivado* 	Permitir la digitalización borde a borde del documento original.
 Nota: Un asterisco (*) al lado de un valor indica el valor predeterminado de fábrica.	



Controles de administrador

Opción de menú	Descripción
Valores predeterminados de texto 5-95 (75*)	Establecer la calidad de texto de una imagen digitalizada.
Valores predeterminados de texto/ foto 5-95 (75*)	Establecer la calidad de la imagen del texto o foto en una imagen digitalizada.
Valor predeterminado de foto 5-95 (50*)	Establecer la calidad de la imagen de la foto en una imagen digitalizada.
Registro de transmisión <ul style="list-style-type: none"> • Imprimir registro* • No imprimir registro • Imprimir solo para error 	Imprimir un registro para la correcta transmisión de digitalización FTP.
Origen del papel de registro Bandeja [x] (1*)	Especificar un origen del papel para imprimir registros de FTP.
 Nota: Un asterisco (*) al lado de un valor indica el valor predeterminado de fábrica.	

Unidad USB

Digitalizar a unidad flash

Opción de menú	Descripción
Formato <ul style="list-style-type: none"> • PDF (.pdf)* • TIFF (.tif) • JPEG (.jpg) 	Especificar el formato de archivo de la imagen digitalizada.
Valores PDF <ul style="list-style-type: none"> • Versión PDF <ul style="list-style-type: none"> – 1.3 – 1.4 – 1.5* – 1.6 – 1.7 • Versión de archivo <ul style="list-style-type: none"> – A-1a* – A-1b • Seguro <ul style="list-style-type: none"> – Desactivado* – Activado • Archivado (PDF/A) <ul style="list-style-type: none"> – Desactivado* – Activado 	Configurar el formato PDF de la imagen digitalizada.  Nota: Versión de archivado y Archivado (PDF/A) solo aparecen si la versión PDF está establecida en 1.4.
Tipo de contenido <ul style="list-style-type: none"> • Texto • Texto/Foto* • Fotografía • Gráficos 	Mejorar el resultado en función del contenido del documento original.
Color <ul style="list-style-type: none"> • Blanco y negro • Gris • Color* • Automático 	Especificar el color al digitalizar una imagen.
Resolución <ul style="list-style-type: none"> • 75 ppp • 150 ppp* • 200 ppp • 300 ppp • 400 ppp • 600 ppp 	Configurar la resolución de la imagen digitalizada.
Intensidad	Ajustar la intensidad de la imagen digitalizada.

Opción de menú	Descripción
1–9 (5*)	
Orientación <ul style="list-style-type: none"> • Vertical* • Horizontal 	Especificar la orientación del documento original.  Nota: Esta opción de menú solo está disponible en determinados modelos de impresoras.
Tamaño del original [Lista de tamaños de papel] (Tamaños mixtos*)	Establecer el tamaño del papel del documento original.
Nombre de archivo	Especificar el nombre de archivo de la imagen digitalizada.
 Nota: Un asterisco (*) al lado de un valor indica el valor predeterminado de fábrica.	

Imágenes avanzadas



Opción de menú	Descripción
Contraste <ul style="list-style-type: none"> • El mejor para el contenido* <ul style="list-style-type: none"> – 0 – 1 – 2 – 3 – 4 – 5 	Especificar el contraste de la salida.
Eliminación de fondo <ul style="list-style-type: none"> • Nivel • De -4 a 4 (0*) 	Ajustar la cantidad de fondo visible en una imagen digitalizada.
Digitalizar de borde a borde <ul style="list-style-type: none"> • Activado • Desactivado* 	Permitir la digitalización borde a borde del documento original.
 Nota: Un asterisco (*) al lado de un valor indica el valor predeterminado de fábrica.	

Controles de administrador

Opción de menú	Descripción
Valores predeterminados de texto 5–95 (75*)	Establecer la calidad de texto de una imagen digitalizada.
Valores predeterminados de texto/ foto 5–95 (75*)	Establecer la calidad de texto o foto en una imagen digitalizada.
Valor predeterminado de foto 5–95 (50*)	Establecer la calidad de una foto en una imagen digitalizada.
 Nota: Un asterisco (*) al lado de un valor indica el valor predeterminado de fábrica.	



Imprimir desde unidad flash

Opción de menú	Descripción
Número de copias 1–9999 (1*)	Especificar el número de copias.
Origen del papel <ul style="list-style-type: none"> • Bandeja [x] (1*) • Papel manual • Sobre manual 	Especificar el origen del papel para el trabajo de impresión.
Clasificar <ul style="list-style-type: none"> • (1,1,1) (2,2,2) • (1,2,3) (1,2,3)* 	Imprimir varias copias en secuencia.
Caras <ul style="list-style-type: none"> • 1 cara* • 2 caras 	Especificar si la impresión se realiza en una o en ambas caras de la página.
Estilo de volteo de página <ul style="list-style-type: none"> • Borde largo* • Borde corto 	<p>Determinar qué cara del papel (borde largo o borde corto) se une al realizar la impresión a doble cara.</p> <p> Nota: En función de la opción seleccionada, la impresora clasifica automáticamente cada información impresa de la página para unir el trabajo correctamente.</p>
Páginas por cara <ul style="list-style-type: none"> • Desactivado* • 2 páginas por cara • 3 páginas por cara • 4 páginas por cara • 6 páginas por cara • 9 páginas por cara • 12 páginas por cara • 16 páginas por cara 	Imprimir imágenes de varias páginas en una de las caras del papel.





Opción de menú	Descripción
Solicitud de Páginas por cara <ul style="list-style-type: none"> • Horizontal* • Horizontal inversa • Vertical inversa • Vertical 	<p>Especificar la posición de las imágenes de varias páginas cuando se utiliza la opción Páginas por cara.</p> <p> Nota: La posición dependerá del número de imágenes de página y de su orientación.</p>
Páginas por cara y orientación <ul style="list-style-type: none"> • Automático* • Horizontal • Vertical 	<p>Especificar la orientación de un documento de varias páginas cuando se utiliza la opción Páginas por cara.</p>
Borde de Páginas por cara <ul style="list-style-type: none"> • Ninguna* • Liso 	<p>Imprimir un borde entorno a cada imagen de página cuando se utiliza la opción Páginas por cara.</p>
Hojas de separación <ul style="list-style-type: none"> • Desactivado* • Entre copias • Entre trabajos • Entre páginas 	<p>Especificar si se insertan hojas de separación en blanco al imprimir.</p>
Origen hoja separación Bandeja 1	<p>Especificar el origen del papel para la hoja de separación.</p>
Páginas en blanco <ul style="list-style-type: none"> • No imprimir* • Imprimir 	<p>Especificar si imprimir páginas en blanco en un trabajo de impresión.</p>
<p> Nota: Un asterisco (*) al lado de un valor indica el valor predeterminado de fábrica.</p>	





Red/Puertos



Descripción general de la red

Opción de menú	Descripción
Adaptador activo <ul style="list-style-type: none"> • Automático* • Red estándar • Inalámbrica 	Especifique el tipo de conexión de red.
Estado de la red	Muestra el estado de conexión de la red de la impresora.
Mostrar estado de la red en la impresora <ul style="list-style-type: none"> • Activado* • Desactivado 	Muestra el estado de la red en la pantalla.
Velocidad, doble cara	Muestra la velocidad de la tarjeta de red que está activa.
IPv4	Muestra la dirección IPv4.
Todas las direcciones IPv6	Muestra todas las direcciones IPv6.
Restablecer servidor de impresión Empezar	Restablece todas las conexiones de red activas a la impresora.  Nota: Este ajuste elimina todos los valores de configuración de red.
Tiempo de espera del trabajo de red <ul style="list-style-type: none"> • Desactivado • Activado* 	Defina el período de tiempo que espera la impresora antes de cancelar un trabajo de impresión en red.
Tiempo de espera del trabajo de red	Especifique el valor del tiempo de espera (en segundos) si está activado el ajuste de Tiempo de espera del trabajo de red.  Nota: Esta función está disponible únicamente en algunos modelos de impresora.
Página banner <ul style="list-style-type: none"> • Desactivado* • Activado 	Imprimir página banner.
Rango de puertos para digitalización a PC	Especificar un rango válido de puertos para las impresoras detrás de un cortafuegos de bloqueo de puertos.
Activar conexiones de red <ul style="list-style-type: none"> • Activar* • Desactivar 	Activar o desactivar todas las conexiones de red.
Activar LLDP <ul style="list-style-type: none"> • Desactivado* • Activado 	Activar Link Layer Discovery Protocol (LLDP) en la impresora.
 Nota: Un asterisco (*) al lado de un valor indica el valor predeterminado de fábrica.	



Inalámbrica

Opción de menú	Descripción
Configurar en panel de impresora <ul style="list-style-type: none"> • Seleccionar red • Añadir red Wi-Fi <ul style="list-style-type: none"> – Nombre de red – Modo Red – Modo de seguridad inalámbrica (Desactivado*) 	Determinar la red inalámbrica a la que se conecta la impresora.  Nota: Esta opción de menú aparece como <i>Configuración de conexión inalámbrica</i> en Embedded Web Server.
Wi-Fi Protected Setup <ul style="list-style-type: none"> • Método de botones de pulsación de inicio • Método PIN de inicio 	Establecer una red inalámbrica y activar la seguridad de la red. <ul style="list-style-type: none"> • Iniciar método de botones de pulsación conecta la impresora a una red inalámbrica al pulsar los botones de la impresora y el punto de acceso (enrutador inalámbrico) en un periodo de tiempo determinado. • Iniciar método PIN conecta la impresora a una red inalámbrica cuando se introduce un PIN en la impresora, en los valores inalámbricos del punto de acceso.
Compatibilidad 802.11b/g/n (2.4 GHz)*	Especificar el estándar inalámbrico para la red inalámbrica.
Modo de seguridad inalámbrica Desactivado* WEP WPA2/WPA-Personal WPA2-Personal 802.1x - RADIUS	Configurar el tipo de seguridad para conectar la impresora a dispositivos inalámbricos.
Modo de autenticación WEP Automático* Abierto Compartido	Configurar el tipo de protocolo de cifrado inalámbrico (WEP) que utiliza la impresora.  Nota: Esta opción de menú solo aparece si Modo de seguridad inalámbrica está definido en WEP.
Configurar clave WEP	Especificar una contraseña WEP para la conexión inalámbrica segura.  Nota: Esta opción de menú solo aparece si Modo de seguridad inalámbrica está definido en WEP.
WPA2-Personal AES*	Activar la seguridad inalámbrica a través de WPA2.  Nota: Esta opción de menú solo aparece cuando Modo de seguridad inalámbrica se define en WPA2-Personal.
Configurar PSK	Configurar la contraseña de la conexión inalámbrica segura.

Opción de menú	Descripción
	 Nota: Esta opción de menú solo aparece cuando Modo de seguridad inalámbrica se define en WPA2/WPA-Personal o WPA2-Personal.
WPA2/WPA-Personal AES*	Activar la seguridad inalámbrica a través de WPA2/WPA.  Nota: Esta opción de menú solo aparece cuando Modo de seguridad inalámbrica se define en WPA2/WPA-Personal o WPA2-Personal.
Modo de cifrado 802.1x <ul style="list-style-type: none"> • WPA+ • WPA2* 	Activar la seguridad inalámbrica a través del estándar 802.1x.  Nota: Esta opción de menú solo aparece si Modo de seguridad inalámbrica se define en 802.1x - Radius.
IPv4 <ul style="list-style-type: none"> • Activar DHCP • Desactivado • Activado* 	Activar el Protocolo de configuración dinámica de host (DHCP).  Nota: DHCP es un protocolo estándar que permite la asignación dinámica de una dirección IP y otros parámetros de configuración de la red a cada dispositivo de la red, a fin de que se puedan comunicar con otras redes IP.
IPv4 <ul style="list-style-type: none"> • Configurar dirección IP estática • Dirección IP • Máscara de red • Puerta de enlace 	Establecer la dirección IP estática de la impresora.
IPv6 <ul style="list-style-type: none"> • Activar IPv6 • Desactivado • Activado* 	Activar IPv6 en la impresora.
IPv6 <ul style="list-style-type: none"> • Activar DHCPv6 • Desactivado • Activado* 	Activar DHCPv6 en la impresora.
IPv6 <ul style="list-style-type: none"> • Configuración automática de dirección sin estado • Desactivado • Activado* 	Configurar el adaptador de red para que acepte las entradas de configuración automática de direcciones IPv6 que proporciona un enrutador.
IPv6 Dirección del DNS	Especificar la dirección del servidor DNS.
IPv6 IPV6 asignado manualmente	Asignar la dirección IPv6.  Nota: Esta opción de menú solo se muestra en determinados modelos de impresora.



Opción de menú	Descripción
IPv6 Router IPV6 asignado manualmente	Asignar la dirección del router IPv6.  Nota: Esta opción de menú solo se muestra en determinados modelos de impresora.
IPv6 Prefijo de la dirección 0–128 (64*)	Especificar el prefijo de la dirección.
IPv6 Todas las direcciones IPv6	Muestra todas las direcciones IPv6.
IPv6 Todas las direcciones del router IPv6	Mostrar todas las direcciones del router IPv6.
Dirección de red <ul style="list-style-type: none"> • UAA • LAA 	Ver las direcciones de red.
PCL SmartSwitch <ul style="list-style-type: none"> • Activado* • Desactivado* 	Establecer la impresora para que cambie automáticamente a la emulación PCL cuando un trabajo de impresión lo necesite, independientemente del lenguaje predeterminado de la impresora.  Nota: Si PCL SmartSwitch está desactivado, la impresora no examina los datos entrantes y utiliza el idioma predeterminado de la impresora especificado en el menú Configuración.
PS SmartSwitch <ul style="list-style-type: none"> • Activado* • Desactivado* 	Establecer la impresora para que cambie automáticamente a la emulación PS cuando un trabajo de impresión lo necesite, independientemente del lenguaje predeterminado de la impresora. <ul style="list-style-type: none"> • Esta opción de menú solo se muestra en determinados modelos de impresora. • Si PS SmartSwitch está desactivado, la impresora no examina los datos entrantes y utiliza el idioma predeterminado de la impresora especificado en el menú Configuración.
PS binario Mac <ul style="list-style-type: none"> • Automático* • Activado • Desactivado 	Definir la impresora para que procese trabajos de impresión PostScript binario de Macintosh. <ul style="list-style-type: none"> • Esta opción de menú solo se muestra en determinados modelos de impresora. • El valor Activado procesa trabajos de impresión PostScript binario sin formato. • El valor Desactivado filtra los trabajos de impresión mediante el protocolo estándar.
 Nota: Un asterisco (*) al lado de un valor indica el valor predeterminado de fábrica.	

Wi-Fi Direct

Opción de menú	Descripción
Activar Wi-Fi Direct <ul style="list-style-type: none"> • Activado • Desactivado* 	Configurar la impresora para que se conecte directamente a dispositivos Wi-Fi.
Nombre de Wi-Fi Direct	Define el nombre de la red Wi-Fi Direct.
Contraseña de Wi-Fi Direct	Define la contraseña para autenticar y validar a los usuarios en una conexión Wi-Fi.
Mostrar contraseña en la página de configuración <ul style="list-style-type: none"> • Desactivado • Activado* 	Muestra la contraseña de Wi-Fi Direct en la página de configuración de red.
Número de canal preferido <ul style="list-style-type: none"> • 1–11 • Automático* 	Establece el canal preferido de la red Wi-Fi.
Dirección IP del propietario del grupo	Especifica la dirección IP del propietario del grupo.
Aceptar automáticamente las solicitudes del botón de pulsación <ul style="list-style-type: none"> • Desactivado* • Activado 	Acepta automáticamente las solicitudes de conexión a la red.  Nota: La aceptación automática de clientes no es segura.
 Nota: Un asterisco (*) al lado de un valor indica el valor predeterminado de fábrica.	

Ethernet

Opción de menú	Descripción
Velocidad de red	Mostrar la velocidad de un adaptador de red activo.
IPv4 <ul style="list-style-type: none"> • Activar DHCP • Activado* • Desactivado 	Activar el Protocolo de configuración dinámica de host (DHCP).  Nota: DHCP es un protocolo estándar que permite a un servidor distribuir las direcciones IP y la información de configuración de forma dinámica a los clientes.
IPv4 <ul style="list-style-type: none"> • Configurar dirección IP estática • Dirección IP • Máscara de red • Puerta de enlace 	Establecer la dirección IP estática de la impresora.
IPv6 <ul style="list-style-type: none"> • Activar IPv6 	Activar IPv6 en la impresora.



Opción de menú	Descripción
<ul style="list-style-type: none"> Desactivado Activado* 	
IPv6 <ul style="list-style-type: none"> Activar DHCPv6 Desactivado Activado* 	Activar DHCPv6 en la impresora.
IPv6 <ul style="list-style-type: none"> Configuración automática de dirección sin estado Activado* Desactivado 	Configurar el adaptador de red para que acepte las entradas de configuración automática de direcciones IPv6 que proporciona un enrutador.
IPv6 Dirección del DNS	Especificar la dirección del servidor DNS.
IPv6 Dirección IPv6 asignada manualmente	Especificar dirección IP para el servidor IPv6 DNS  Nota: Esta opción de menú solo se muestra en determinados modelos de impresora.
IPv6 Router IPv6 asignado manualmente	Especificar el router de la red IPv6.  Nota: Esta opción de menú solo se muestra en determinados modelos de impresora.
IPv6 Prefijo de la dirección 0–128 (64*)	Especificar el prefijo de la dirección.
IPv6 Todas las direcciones IPv6	Muestra todas las direcciones IPv6.
IPv6 Todas las direcciones del router IPv6	Mostrar todas las direcciones del router IPv6.
Dirección de red <ul style="list-style-type: none"> UAA LAA 	Mostrar las direcciones de control de acceso al medio (MAC) de la impresora: Dirección administrada localmente (LAA) y dirección administrada universalmente (UAA).  Nota: Puede cambiar la impresora LAA manualmente.
PCL SmartSwitch <ul style="list-style-type: none"> Activado* Desactivado* 	Establecer la impresora para que cambie automáticamente a la emulación PCL cuando un trabajo de impresión lo necesite, independientemente del lenguaje predeterminado de la impresora. <ul style="list-style-type: none"> Esta opción de menú solo está disponible en determinados modelos de impresoras. Si PCL SmartSwitch está desactivado, la impresora no examina los datos entrantes y utiliza el idioma predeterminado de la

Opción de menú	Descripción
	impresora especificado en el menú Configuración.
PS SmartSwitch <ul style="list-style-type: none"> • Activado* • Desactivado* 	<p>Establecer la impresora para que cambie automáticamente a la emulación PS cuando un trabajo de impresión lo necesite, independientemente del lenguaje predeterminado de la impresora.</p> <ul style="list-style-type: none"> • Esta opción de menú solo está disponible en determinados modelos de impresoras. • Si PS SmartSwitch está desactivado, la impresora no examina los datos entrantes y utiliza el idioma predeterminado de la impresora especificado en el menú Configuración.
PS binario Mac <ul style="list-style-type: none"> • Automático* • Activado • Desactivado 	<p>Definir la impresora para que procese trabajos de impresión PostScript binario de Macintosh.</p> <ul style="list-style-type: none"> • El valor Activado procesa trabajos de impresión PostScript binario sin formato. • El valor Desactivado filtra los trabajos de impresión mediante el protocolo estándar.
Ethernet con consumo eficiente de energía <ul style="list-style-type: none"> • Automático* • Activado • Desactivado 	<p>Reducir el consumo de energía cuando la impresora no recibe datos de la red Ethernet.</p>
 Nota: Un asterisco (*) al lado de un valor indica el valor predeterminado de fábrica.	

TCP/IP

 **Nota:** Este menú solo aparece para las impresoras de red o las impresoras conectadas a servidores de impresión.

Opción de menú	Descripción
Definir nombre de host	Configurar el nombre de host TCP/IP actual.
Nombre de dominio	<p>Establecer el nombre de dominio.</p> <p> Nota: Esta opción de menú solo está disponible en determinados modelos de impresoras.</p>
Permitir que DHCP/BOOTP actualice el servidor NTP <ul style="list-style-type: none"> • Activado* • Desactivado 	<p>Permitir que los clientes DHCP y BOOTP actualicen los valores NTP de la impresora.</p>

Opción de menú	Descripción
Nombre de configuración rápida	<p>Especificar un nombre de servicio para la red de configuración Zero.</p> <p> Nota: Esta opción de menú solo está disponible en determinados modelos de impresoras.</p>
Activar IP automática <ul style="list-style-type: none"> • Activado* • Desactivado 	Asignar una dirección IP automáticamente.
Dirección del DNS	Especificar la dirección del servidor de Sistema de nombres de dominio (DNS) actual.
DNS de seguridad	Especificar las direcciones de los servidores DNS secundarios.
DNS de seguridad 2	
DNS de seguridad 3	
Orden de búsqueda de dominio	<p>Especificar una lista de nombres de dominio para localizar la impresora y los recursos que residen en diferentes dominios de la red.</p> <p> Nota: Esta opción de menú solo está disponible en determinados modelos de impresoras.</p>
Activar DDNS <ul style="list-style-type: none"> • Desactivado* • Activado 	Actualizar la configuración DNS dinámica.
TTL de DDNS	Especificar la configuración DDNS actual.
TTL predeterminado	
Tiempo de actualización de DDNS	
Activar mDNS <ul style="list-style-type: none"> • Activado* • Desactivado 	Actualizar la DNS configuración múltiple.
Dirección WINS	Especificar una dirección de servidor para Servicios de nombres Internet de Windows (WINS).
Activar BOOTP <ul style="list-style-type: none"> • Desactivado* • Activado 	Permitir que BOOTP asigne una dirección IP de la impresora.
MTU	<p>Especificar un parámetro de unidad de transmisión máxima (MTU) para las conexiones TCP.</p> <p> Nota: La longitud máxima es de 1500 caracteres.</p>
Lista de servidores restringida	Especificar una dirección IP para las conexiones TCP.

Opción de menú	Descripción
	<ul style="list-style-type: none"> • Esta opción de menú solo aparece en el Embedded Web Server. • Utilizar una coma para separar las direcciones IP. • Es posible agregar hasta 50 direcciones IP. • Esta opción de menú solo está disponible en determinados modelos de impresoras.
Opciones de la lista de servidores restringida <ul style="list-style-type: none"> • Bloquear todos los puertos* • Bloquear sólo impresión • Bloquear sólo impresión y HTTP 	Especificar cómo las direcciones IP de la lista pueden acceder a la funcionalidad de la impresora. <ul style="list-style-type: none"> • Esta opción de menú solo aparece en el Embedded Web Server. • Esta opción de menú solo está disponible en determinados modelos de impresoras.
Raw Print Port 1-65535 (9100*)	Especificar un número de puerto no procesado para las impresoras conectadas a una red.
Velocidad máxima del tráfico de salida <ul style="list-style-type: none"> • Desactivado* • Activado 	Habilitar la tasa de transferencia máxima de la impresora.
Activar TLSv1.0 <ul style="list-style-type: none"> • Activado* • Desactivado 	Activar el protocolo TLSv1.0.
Activar TLSv1.1 <ul style="list-style-type: none"> • Activado* • Desactivado 	Activar el protocolo TLSv1.1.
Lista de cifrado SSL	Especificar los algoritmos de cifrado que se utilizarán para las conexiones SSL o TLS.
 Nota: Un asterisco (*) al lado de un valor indica el valor predeterminado de fábrica.	







SNMP



 **Nota:** Este menú solo aparece para las impresoras de red o las impresoras conectadas a servidores de impresión.

Opción de menú	Descripción
Versiones SNMP 1 y 2c <ul style="list-style-type: none"> • Activado <ul style="list-style-type: none"> – Desactivado – Activado* • Permitir definición de SNMP <ul style="list-style-type: none"> – Desactivado – Activado* • Activar MIB de PPM <ul style="list-style-type: none"> – Desactivado – Activado* • Comunidad SNMP 	Configurar las versiones 1 y 2c del Protocolo de administración de red simple (SNMP) para instalar los controladores de impresión y aplicaciones.
Versión 3 de SNMP <ul style="list-style-type: none"> • Activado <ul style="list-style-type: none"> – Desactivado – Activado* • Nombre de contexto • Establecer credenciales de lectura/escritura <ul style="list-style-type: none"> – Nombre de usuario – Contraseña de autenticación – Contraseña de privacidad • Establecer credenciales de solo lectura <ul style="list-style-type: none"> – Nombre de usuario – Contraseña de autenticación – Contraseña de privacidad • Hash de autenticación <ul style="list-style-type: none"> – MD5 – SHA1* • Nivel mínimo de autenticación <ul style="list-style-type: none"> – Sin autenticación, sin privacidad – Autenticación, sin privacidad – Autenticación, privacidad* • Algoritmo de privacidad <ul style="list-style-type: none"> – DES – AES-128* 	Configurar la versión 3 de SNMP para instalar y actualizar la seguridad de la impresora.
 Nota: Un asterisco (*) al lado de un valor indica el valor predeterminado de fábrica.	

IPSec

 **Nota:** Este menú solo aparece para las impresoras de red o las impresoras conectadas a servidores de impresión.

Opción de menú	Descripción
Activar IPSec <ul style="list-style-type: none"> • Desactivado* • Activado 	Activar seguridad de protocolo de Internet (IPSec).
Configuración básica <ul style="list-style-type: none"> • Predeterminado* • Compatibilidad • Seguro 	Establecer la configuración básica de IPSec.  Nota: Esta opción de menú solo aparece si la opción Activar IPSec está activada.
Propuesta del grupo DH (Diffie y Hellman) <ul style="list-style-type: none"> • modp2048 (14)* • modp3072 (15) • modp4096 (16) • modp6144 (17) 	Establecer el cifrado de IPSec.  Nota: Esta opción de menú solo aparece cuando la Configuración básica está configurada en Compatibilidad.
Método de cifrado propuesto <ul style="list-style-type: none"> • AES* • 3DES 	Especifique un método de cifrado.  Nota: Esta opción de menú solo aparece cuando la Configuración básica está configurada en Compatibilidad.
Método de autenticación propuesto <ul style="list-style-type: none"> • SHA256* • SHA512 • SHA1 	Especifique un método de autenticación.  Nota: Esta opción de menú solo aparece cuando la Configuración básica está configurada en Compatibilidad.
Vida útil de IKE SA (horas) <ul style="list-style-type: none"> • -1 • -2 • -4 • -8 • -24 	Especifique el período de caducidad de IKE SA.  Nota: Esta opción de menú solo aparece cuando la Configuración básica está configurada en Seguro.
Vida útil de IPSec SA (horas) <ul style="list-style-type: none"> • -1 • -2 • -4 • -8 • -24 	Especifique el período de caducidad de IPSec SA.  Nota: Esta opción de menú solo aparece cuando la Configuración básica está configurada en Seguro.
Certificado de dispositivo IPSec Predeterminado	Especificar un certificado IPSec.  Nota: Esta opción de menú solo aparece cuando la Configuración básica está configurada en Compatibilidad o Seguro.

Opción de menú	Descripción
Conexiones autenticadas de la clave precompartida <ul style="list-style-type: none"> • Host [x] • Dirección • Clave 	Configurar las conexiones autenticadas de la impresora.  Nota: Esta opción de menú solo aparece si la opción Activar IPSec está activada.
Certificar conexiones autenticadas <ul style="list-style-type: none"> • Dirección de host [x]/subred] • Dirección[/subred] 	
 Nota: Un asterisco (*) al lado de un valor indica el valor predeterminado de fábrica.	

802.1x



 **Nota:** Este menú solo aparece para las impresoras de red o las impresoras conectadas a servidores de impresión.

Opción de menú	Descripción
Activo <ul style="list-style-type: none"> • Desactivado* • Activado 	Permitir a la impresora unir redes que requieren autenticación antes de otorgar el acceso.
 Nota: Un asterisco (*) al lado de un valor indica el valor predeterminado de fábrica.	

Configuración de LPD

 **Nota:** Este menú solo aparece para las impresoras de red o las impresoras conectadas a servidores de impresión.

Opción de menú	Descripción
Tiempo de espera LPD 0–65535 segundos (90*)	Establecer el valor de tiempo de espera para detener el servidor Line Printer Daemon (LPD) y que deje de esperar de forma indefinida los trabajos de impresión colgados o no válidos.
Página banner LPD <ul style="list-style-type: none"> • Desactivado* • Activado 	Imprimir una página banner para todos los trabajos de impresión LPD.  Nota: Una página banner es la primera página de un trabajo de impresión que se utiliza como un separador de trabajos de impresión y para identificar al creador de la solicitud del trabajo de impresión.
Última página LPD <ul style="list-style-type: none"> • Desactivado* • Activado 	Imprimir una última página para todos los trabajos de impresión LPD.

Opción de menú	Descripción
	 Nota: Una última página es la última página de un trabajo de impresión.
Conversión de retorno de carro LPD <ul style="list-style-type: none"> Desactivado* Activado 	Permitir la conversión de retorno de carro.  Nota: El retorno de carro es un mecanismo que controla la impresora para cambiar la posición del cursor a la primera posición en la misma línea.
 Nota: Un asterisco (*) al lado de un valor indica el valor predeterminado de fábrica.	



Configuración de HTTP/FTP

 **Nota:** Este menú solo aparece para las impresoras de red o las impresoras conectadas a servidores de impresión.

Opción de menú	Descripción
Activar servidor HTTP <ul style="list-style-type: none"> Desactivado Activado* 	Acceder al Embedded Web Server para controlar y gestionar la impresora.
Activar HTTPS <ul style="list-style-type: none"> Desactivado* Activado 	Configurar los valores del protocolo de transferencia de hipertexto seguro (HTTPS).
Forzar conexiones HTTPS <ul style="list-style-type: none"> Desactivado Activado* 	Forzar que la impresora utilice las conexiones HTTPS.
Activar FTP/TFTP <ul style="list-style-type: none"> Desactivado Activado* 	Enviar archivos mediante FTP.
Dirección IP del proxy HTTP	 Nota: Esta función está disponible únicamente en algunos modelos de impresora.
Dirección IP del proxy FTP	
Puerto de IP predeterminada HTTP 1-65535 (80*)	
Certificado de dispositivo HTTPS	
Puerto de IP predeterminada FTP 1-65535 (21*)	
Espera para solicitudes de HTTP/FTP 1-299 (30*)	Especificar la cantidad de tiempo que debe transcurrir antes de que la conexión al servidor se detenga.

Opción de menú	Descripción
Reintentos para solicitudes HTTP/FTP 1–299 (3*)	Establecer el número de intentos para conectarse al servidor HTTP/FTP.
 Nota: Un asterisco (*) al lado de un valor indica el valor predeterminado de fábrica.	

USB

Opción de menú	Descripción
PCL SmartSwitch <ul style="list-style-type: none"> Desactivado Activado* 	Configurar la impresora para que cambie a la emulación PCL cuando un trabajo de impresión recibido a través de un puerto USB lo necesite, independientemente del idioma predeterminado de la impresora.  Nota: Si PCL SmartSwitch está desactivado, la impresora no examina los datos entrantes y utiliza el idioma predeterminado de la impresora especificado en el menú Configuración.
PS SmartSwitch <ul style="list-style-type: none"> Desactivado Activado* 	Configurar la impresora para que cambie a la emulación PS cuando un trabajo de impresión recibido a través de un puerto USB lo necesite, independientemente del idioma predeterminado de la impresora.  Nota: Si PCL SmartSwitch está desactivado, la impresora no examina los datos entrantes y utiliza el idioma predeterminado de la impresora especificado en el menú Configuración.
Activar puerto USB <ul style="list-style-type: none"> Activar* Desactivar 	Activar el puerto USB estándar.
PS binario MAC <ul style="list-style-type: none"> Automático Activado* Desactivado 	Definir la impresora para que procese trabajos de impresión PostScript binario de Macintosh. <ul style="list-style-type: none"> Esta opción de menú solo se muestra en determinados modelos de impresora. El valor Activado procesa trabajos de impresión PostScript binario sin formato. El valor Desactivado filtra los trabajos de impresión mediante el protocolo estándar.
 Nota: Un asterisco (*) al lado de un valor indica el valor predeterminado de fábrica.	

Restringir acceso a la red externa

Opción de menú	Descripción
Restringir acceso a la red externa <ul style="list-style-type: none">• Desactivado*• Activado	Restringir el acceso a sitios de red.
Dirección de red externa	Especifique las direcciones de red con acceso restringido.
Dirección de correo electrónico para la notificación	Especifique una dirección de correo electrónico para enviar una notificación de los eventos registrados.
Frecuencia de ping 1–300 (10*)	Especifique el intervalo de consulta de red en segundos.
Asunto	Especifique el asunto y el mensaje del correo electrónico de notificación.
Mensaje	
 Nota: Un asterisco (*) al lado de un valor indica el valor predeterminado de fábrica.	

Seguridad

Métodos de inicio de sesión

Público

 **Nota:** Este menú solo puede configurarse desde Embedded Web Server.

Opción de menú	Descripción
<p>Administrar permisos</p> <ul style="list-style-type: none"> • Acceso a función <ul style="list-style-type: none"> – Administrar métodos abreviados – Crear perfiles – Imprimir desde unidad flash – Digitalizar a unidad flash – Función de copia – Función de correo electrónico – Función de fax – Función FTP – Liberar faxes retenidos – Acceso a trabajos retenidos – Perfiles de usuario – Cancelar trabajos en el dispositivo – Cambiar idioma – Protocolo de impresión de Internet (IPP) – Iniciar digitalizaciones a distancia – Impresión en B/N – Carpeta de red: digitalización 	<p>Controlar el acceso a las funciones de la impresora.</p> <p> Nota: Imprimir desde unidad flash y Digitalizar desde unidad flash solo están disponibles en algunos modelos de impresora.</p>
<p>Administrar permisos</p> <ul style="list-style-type: none"> • Menús administrativos <ul style="list-style-type: none"> – Menú de seguridad – Menú de red/puertos – Menú de papel – Menú de informes – Menús de configuración de función – Menú de consumibles – Menú SE – Menú del dispositivo 	<p>Controlar el acceso a los menús de la impresora.</p>
<p>Administrar permisos</p> <ul style="list-style-type: none"> • Gestión de dispositivos <ul style="list-style-type: none"> – Administración remota – Actualizaciones de firmware – Acceso a Embedded Web Server – Importar/Exportar todos los valores – Borrar fuera de servicio 	<p>Controlar el acceso a las opciones de administración de la impresora.</p>

Cuentas locales

Opción de menú	Descripción
Agregar usuario <ul style="list-style-type: none"> • Nombre de usuario/Contraseña • Nombre de usuario • Contraseña • PIN 	Crear cuentas locales para gestionar el acceso a las funciones de la impresora.
Administrar grupos/permisos <ul style="list-style-type: none"> • Agregar grupo <ul style="list-style-type: none"> – Importar controles de acceso <ul style="list-style-type: none"> – Acceso a función – Menús administrativos – Gestión de dispositivos • Todos los usuarios <ul style="list-style-type: none"> – Importar controles de acceso <ul style="list-style-type: none"> – Acceso a función – Menús administrativos – Gestión de dispositivos • Administración <ul style="list-style-type: none"> – Acceso a función – Menús administrativos – Gestión de dispositivos 	Controlar el acceso de grupo o usuario a las funciones de la impresora, las aplicaciones y la configuración de seguridad.

Administración de certificados

Opción de menú	Opción de menú
Configurar valores predeterminados certificados <ul style="list-style-type: none"> • Nombre común • Nombre organización • Nombre unidad • País/Región • Nombre provincia • Nombre ciudad • Nombre alternativo sujeto 	Definir valores predeterminados para los certificados generados.
Certificados de dispositivo	Generar, eliminar o ver certificados de dispositivo.
Gestionar certificados de CA	Cargar, eliminar o ver los certificados de la autoridad certificadora (CA).

Programar dispositivos USB

Opción de menú	Descripción
Programados Añadir nueva programación	Programar el acceso al puerto USB frontal.

Restricciones de conexión

Opción de menú	Descripción
Intentos fallidos de conexión 1–10 (3*)	Especificar el número de intentos de conexión fallidos antes de que se bloqueen los usuarios.
Límite de tiempo de intentos fallidos 1–60 minutos (5*)	Especificar el intervalo de tiempo entre los intentos de conexión fallidos antes de que se bloqueen los usuarios.
Duración de bloqueo 1–60 minutos (5*)	Especificar la duración del bloqueo.
Tiempo de espera de inicio de sesión web 1–120 minutos (10*)	Especificar el tiempo de retraso para un acceso remoto antes de que el usuario se desconecte automáticamente.

Borrar archivos de datos temporales

Opción de menú	Descripción
Almacenado en memoria integrada <ul style="list-style-type: none"> • Desactivado* • Activado 	Eliminar todos los archivos almacenados en la memoria de la impresora.
 Nota: Un asterisco (*) al lado de un valor indica el valor predeterminado de fábrica.	

Varios

Opción de menú	Descripción
Permisos de impresión <ul style="list-style-type: none"> • Desactivado* • Activado 	Permitir imprimir al usuario.
Inicio de sesión con permiso para impresión predeterminada	Mostrar el permiso predeterminado utilizado por el usuario para imprimir.  Nota: Este ajuste solo se muestra cuando se crean uno o más métodos de inicio de sesión.

Opción de menú	Descripción
Puente de restablecimiento de seguridad <ul style="list-style-type: none"> • Activar acceso de "Invitado" • Sin efecto 	Especificar el acceso del usuario a la impresora. <ul style="list-style-type: none"> • El puente está situado junto a un icono de bloqueo en la placa del controlador. • Activar acceso de "invitado" ofrece acceso a cualquier persona a todos los aspectos de la impresora. • Sin efecto puede deshabilitar el acceso a la impresora cuando no esté disponible la información de seguridad necesaria.
Longitud mínima de la contraseña 0-32	Especifique la longitud de la contraseña.
 Nota: Un asterisco (*) al lado de un valor indica el valor predeterminado de fábrica.	

Informes

Página de valores de menú

Opción de menú	Descripción
Página de valores de menú	Imprimir un informe que contenga los menús de la impresora.

Dispositivo

Opción de menú	Descripción
Información del dispositivo	Imprimir un informe que contenga información sobre la impresora.
Estadísticas dispositivo	Imprimir un informe sobre uso de la impresora y el estado de los suministros.
Lista Perfiles	Imprimir una lista de perfiles almacenados en la impresora.
Informe de activos	Imprimir un informe que contenga el número de serie y el modelo de la impresora.



Imprimir

Opción de menú	Descripción
Imprimir fuentes: Fuentes PCL	Imprimir muestras e información sobre las fuentes disponibles en cada idioma de la impresora.



Métodos abreviados

Opción de menú	Descripción
Todos los métodos abreviados	Imprimir un informe que muestre los métodos abreviados que se almacenan en la impresora.
Métodos abreviados de fax	
Métodos abreviados de copia	
Métodos abreviados de e-mail	
Métodos abreviados de FTP	
Métodos abreviados de carpeta de red	

Fax

Opción de menú	Descripción
Registro de trabajo de fax	<p>Imprimir un informe sobre los últimos 200 trabajos de fax realizados.</p> <p> Nota: Esta opción de menú sólo aparece si la opción Activar registro de trabajos está activada.</p>
Registro de llamadas de fax	<p>Imprimir un informe sobre las últimas 100 llamadas atendidas, recibidas y bloqueadas.</p> <p> Nota: Esta opción de menú sólo aparece si la opción Activar registro de trabajos está activada.</p>

Red

Opción de menú	Descripción
Página de configuración de la red	<p>Imprimir una página que muestre la red configurada y los valores inalámbricos en la impresora.</p> <p> Nota: Esta opción de menú solo aparece para las impresoras en red o las impresoras conectadas a servidores de impresión.</p>
Clientes conectados por Wi-Fi Direct	<p>Imprimir una página que muestra la lista de dispositivos que estén conectados a la impresora mediante Wi-Fi Direct.</p> <p> Nota: Esta opción de menú solo aparece si la opción Activar Wi-Fi Direct está activada.</p>

Solución de problemas

Opción de menú	Descripción
Páginas de prueba de calidad de impresión	Imprima páginas de muestra para identificar y corregir defectos en la calidad de impresión.
Limpieza del escáner	Imprima las instrucciones sobre cómo limpiar el escáner.

Mantenimiento de la impresora

Este capítulo incluye:

- Comprobación del estado de suministros..... 186
- Configuración de notificaciones de suministros..... 187
- Configuración de alertas de correo 188
- Visualización de informes 189
- Pedido de consumibles 190
- Sustitución de consumibles..... 191
- Limpieza de las piezas de la impresora..... 196
- Ahorro de energía y papel 199
- Desplazamiento de la impresora a otra ubicación 200

Comprobación del estado de suministros

1. En el panel de control, navegue hasta: **Valores > Informes > Dispositivo > Estadísticas del dispositivo**
En los modelos de impresora sin pantalla táctil, pulse aceptar para seleccionar cada menú y navegar por sus ajustes.
2. Compruebe el estado de los suministros en la sección Información de suministro de las páginas impresas.

Configuración de notificaciones de suministros

1. Abra un explorador web y, a continuación, escriba la dirección IP de la impresora en el campo de la dirección.
 - Verá la dirección IP de la impresora en la pantalla de inicio de la impresora. La dirección IP aparece como cuatro grupos de números separados por puntos, como 123.123.123.123.
 - Si está utilizando un servidor proxy, desactívelo temporalmente para cargar correctamente la página web.
2. Seleccione una opción:
 - Si la impresora tiene un panel de control, haga clic en **Valores > Aceptar > Dispositivo > Aceptar > Notificaciones > Aceptar**
 - Si la impresora tiene un pantalla táctil, haga clic en **Valores > Dispositivo > Notificaciones.**
3. Desde el menú Suministros, haga clic en **Notificaciones de consumible personalizado.**
4. Seleccione una notificación para cada suministro.
5. Aplique los cambios.

Configuración de alertas de correo

Configure la impresora para enviar alertas de correo electrónico cuando los suministros empiecen a agotarse o cuando sea necesario cambiar papel, agregarlo o eliminar un atasco.

1. Abra un explorador web y, a continuación, escriba la dirección IP de la impresora en el campo de la dirección.
 - Verá la dirección IP de la impresora en la pantalla de inicio de la impresora. La dirección IP aparece como cuatro grupos de números separados por puntos, como 123.123.123.123.
 - Si está utilizando un servidor proxy, desactívelo temporalmente para cargar correctamente la página web.
2. Haga clic en **Valores > Dispositivo > Notificaciones > Configuración de alertas de correo** y, a continuación, configure los valores.



Nota: Para obtener más información sobre los ajustes de SMTP, póngase en contacto con su proveedor de correo electrónico.

3. Haga clic en **Configurar listas de correo electrónico y alertas** y configure los valores.
4. Aplique los cambios.

Visualización de informes

1. En el panel de control, navegue hasta:

Valores > Informes

En los modelos de impresora sin pantalla táctil, pulse **Aceptar** para navegar por los distintos ajustes.

2. Seleccione el informe que desea ver.

Pedido de consumibles

Para ver y pedir consumibles para la impresora, vaya a <https://www.xerox.com/supplies> e introduzca el nombre de su producto en el campo de búsqueda.

 **Nota:** las estimaciones de duración de todos los suministros de la impresora se realizan en base a la impresión en papel normal de tamaño Carta o A4.

 **Advertencia:** Si no se consigue mantener un rendimiento de impresora óptimo o no se sustituyen los consumibles, es posible que la impresora sufra daños.

Uso de suministros originales de Xerox

Su impresora Xerox ha sido diseñada para un óptimo rendimiento con piezas y suministros originales de Xerox. El uso de suministros de terceros puede afectar al rendimiento, la fiabilidad o el ciclo de vida de la impresora y de sus componentes de imagen. También puede afectar a la cobertura de la garantía. La garantía no cubre el daño ocasionado por el uso de suministros de terceros.

Todos los indicadores de duración han sido diseñados para funcionar con consumibles de Xerox, pudiendo ocasionar resultados impredecibles si se utilizan consumibles de terceros. Si se agota el uso de los componentes de imagen, pueden producirse daños en la impresora Xerox o en sus componentes asociados.

 **Advertencia:** Los consumibles que no están sujetos a los términos del acuerdo del Programa de devolución de cartuchos se pueden restaurar y reutilizar. Sin embargo, la garantía del fabricante no cubre los daños causados por consumibles que no sean genuinos. El restablecimiento de los contadores del consumible sin una reutilización correcta puede causar daños en la impresora. Después de restablecer el contador del consumible, la impresora puede mostrar un error que indica la presencia del elemento que se ha restablecido.

Sustitución de consumibles

Sustitución del cartucho de tóner

1. Abra la puerta frontal.

 **Advertencia:** Para evitar daños por descargas electrostáticas, toque cualquier elemento metálico expuesto de la impresora antes de tocar las zonas internas de la impresora o acceder a ellas.

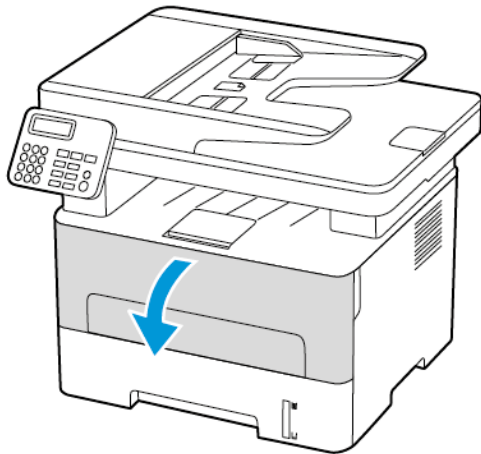

2. Extraiga la unidad de imagen.

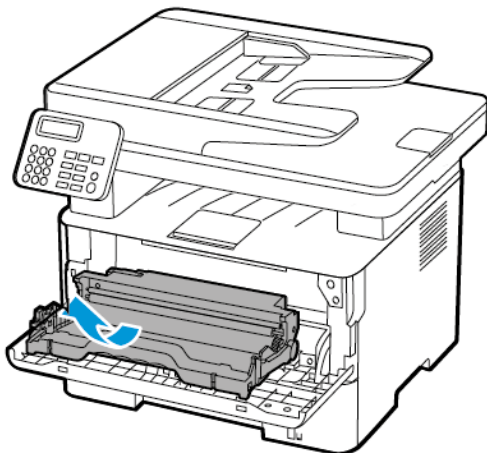

3. Extraiga el cartucho de t ner usado de la unidad de imagen.

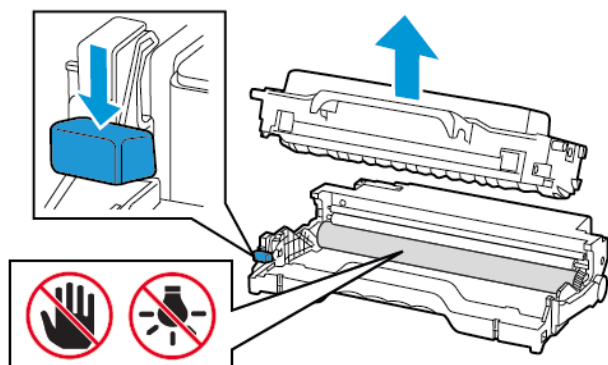

4. Desembale el nuevo cartucho de t ner.
5. Agite el cartucho de t ner para redistribuir el t ner.

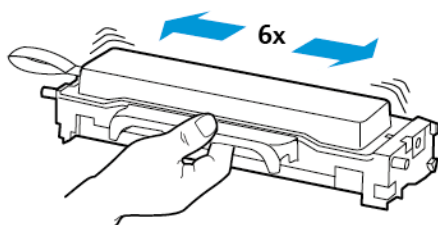

6. Extraiga el sello y luego la cubierta.

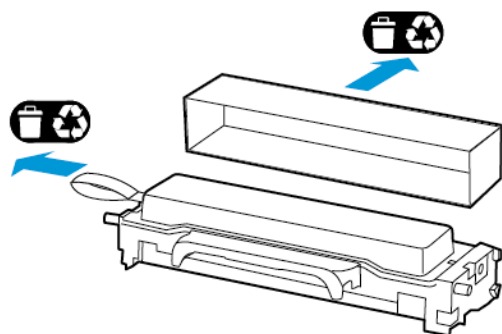

7. Inserte el nuevo cartucho de t ner en la unidad de imagen.

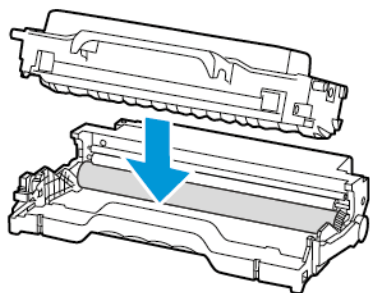

8. Introduzca la unidad de imagen.

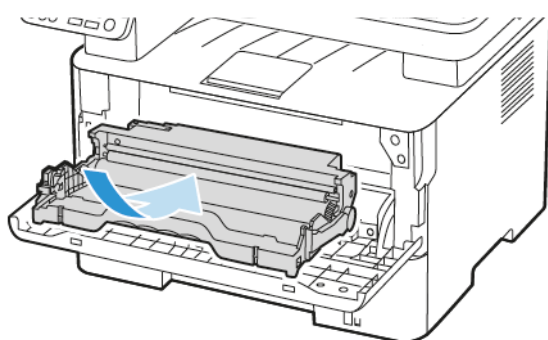

9. Cierre la puerta.

Sustituci n de la unidad de imagen

1. Abra la puerta frontal.

 **Advertencia:** Para evitar da os por descargas electrost ticas, toque cualquier elemento met lico expuesto de la impresora antes de tocar las zonas internas de la impresora o acceder a ellas.

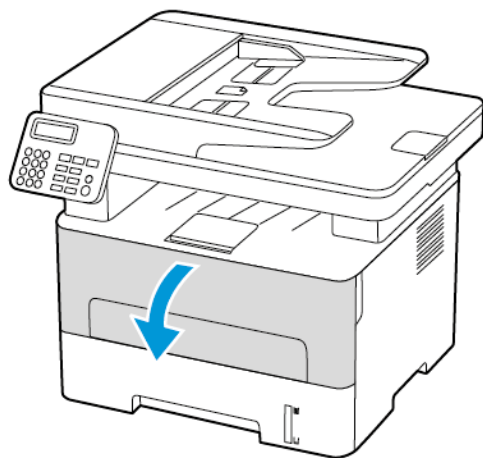

2. Extraiga la unidad de imagen usada.

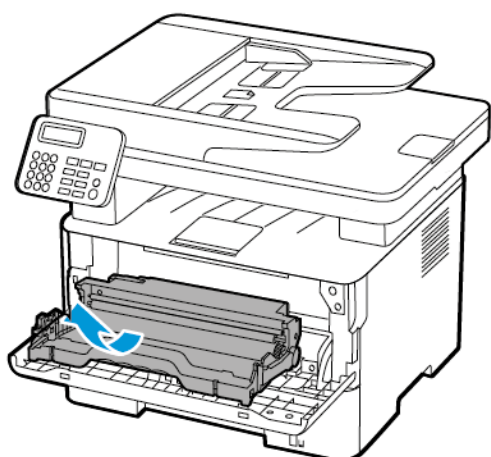

3. Extraiga el cartucho de tóner de la unidad de imagen utilizada.

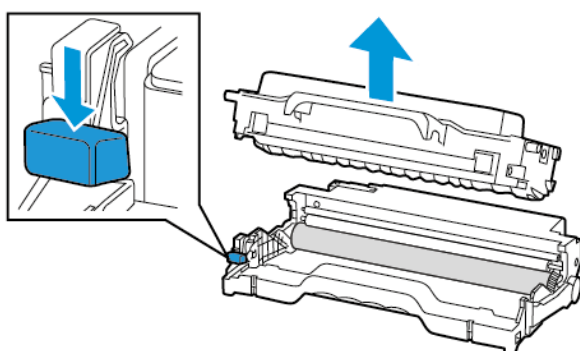

4. Desembale la unidad de imagen y, a continuación, inserte el cartucho de tóner.

 **Advertencia:** No exponga la unidad de imagen a la luz directa durante más de diez minutos. Una larga exposición a la luz puede ocasionar problemas de calidad de impresión.

 **Advertencia:** No toque el tambor de fotoconductor. Si lo hace, puede afectar a la calidad de los futuros trabajos de impresión.

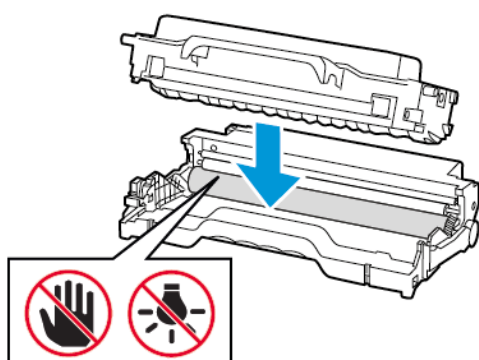

5. Introduzca la nueva unidad de imagen.

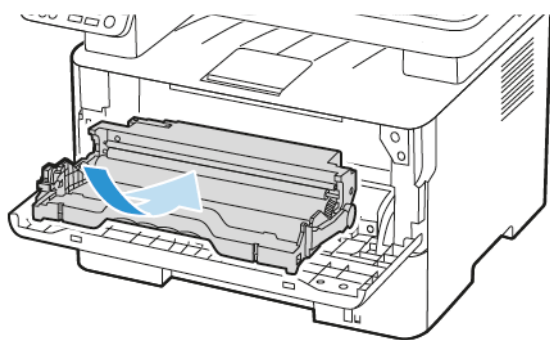

6. Cierre la puerta.

Limpieza de las piezas de la impresora

Limpieza de la impresora

 **PRECAUCIÓN—RIESGO DE DESCARGA:** Para evitar el riesgo de descarga eléctrica al limpiar el exterior de la impresora, desconecte el cable de alimentación de la toma eléctrica y desconecte todos los cables de la impresora antes de realizar la operación.

- Realice esta tarea una vez transcurridos varios de meses.
 - Cualquier daño de la impresora ocasionado por su manipulación inadecuada queda fuera de la cobertura de garantía de la impresora.
1. Apague la impresora y, a continuación, desconecte el cable de alimentación de la toma eléctrica.
 2. Extraiga el papel de la bandeja de salida estándar.
 3. Retire el polvo, las pelusas y los trozos de papel que se encuentren alrededor de la impresora con un cepillo suave o una aspiradora.
 4. Limpie la parte exterior de la impresora con un paño húmedo paño suave y sin pelusa.
 - No utilice productos de limpieza para el hogar ni detergentes, ya que podrían dañar el acabado de la impresora.
 - Asegúrese de que todas las partes de la impresora estén secas después de la limpieza.
 5. Conecte el cable de alimentación a la toma eléctrica y, a continuación, encienda la impresora.

 **PRECAUCIÓN—RIESGO DE LESIONES:** Para evitar el riesgo de incendio o descarga eléctrica, conecte el cable de alimentación a una toma de corriente debidamente conectada a tierra con la potencia adecuada, que se encuentre cerca del dispositivo y resulte fácilmente accesible.

Limpieza de la pantalla táctil

 **PRECAUCIÓN—RIESGO DE DESCARGA:** Para evitar el riesgo de descarga eléctrica al limpiar el exterior de la impresora, desconecte el cable de alimentación de la toma eléctrica y desconecte todos los cables de la impresora antes de realizar la operación.

1. Apague la impresora y, a continuación, desconecte el cable de alimentación de la toma eléctrica.
2. Limpie la pantalla táctil con un paño húmedo, suave y sin pelusa.
 - No utilice productos de limpieza para el hogar ni detergentes, ya que podrían dañar la pantalla táctil.
 - Asegúrese de que la pantalla táctil esté seca después de la limpieza.
3. Conecte el cable de alimentación a la toma eléctrica y, a continuación, encienda la impresora.

 **PRECAUCIÓN—RIESGO DE LESIONES:** Para evitar el riesgo de incendio o descarga eléctrica, conecte el cable de alimentación a una toma de corriente debidamente conectada a tierra con la potencia adecuada, que se encuentre cerca del dispositivo y resulte fácilmente accesible.

Limpieza del escáner

1. Abra la cubierta del escáner.

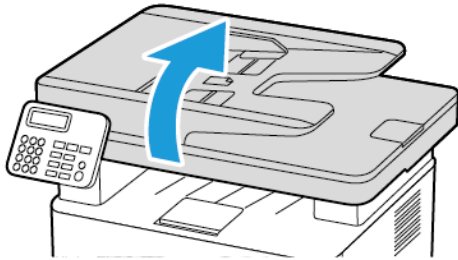

2. Con un paño húmedo, suave y sin pelusa, limpie las siguientes áreas:

- a. Panel de cristal del ADF

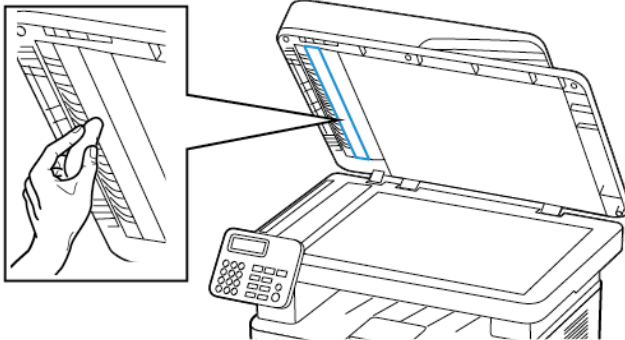

- b. Panel de cristal del escáner

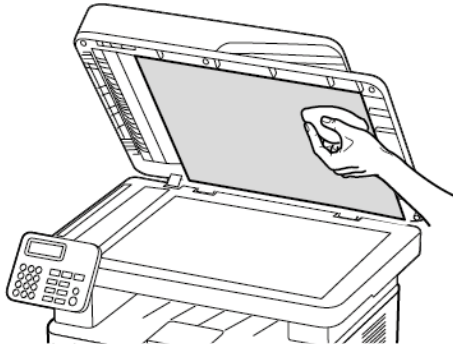

- c. Cristal del ADF

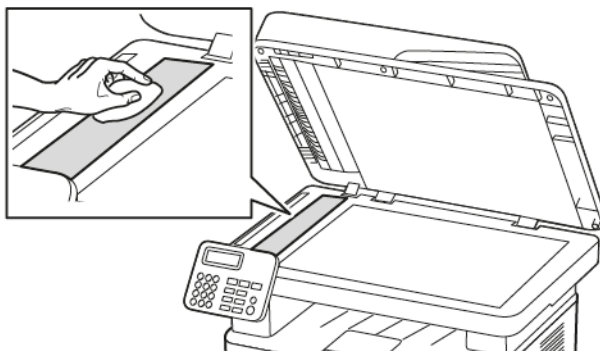

Mantenimiento de la impresora

d. Cristal del escáner

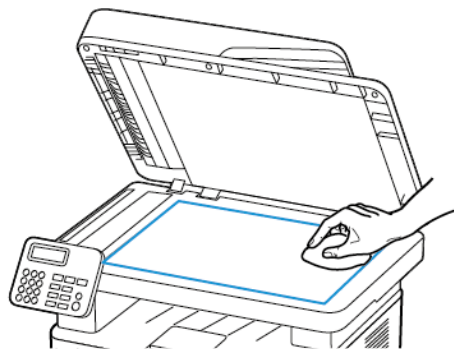

3. Cierre la cubierta del escáner.

Ahorro de energía y papel

Configuración de los valores del modo de ahorro de energía

Modo de reposo

1. En el panel de control, vaya a **Valores > Dispositivo > Gestión de alimentación > Tiempos de espera > Modo de reposo**.
En las impresoras que utilizan un panel de control, pulse el botón **Aceptar** tras seleccionar cada opción de menú.
2. Introduzca la cantidad de tiempo que desea que la impresora espere hasta entrar en modo de reposo.

Modo de hibernación

1. En el panel de control, vaya a **Valores > Dispositivo > Gestión de alimentación > Tiempos de espera > Tiempo de espera para hibernación**.
En las impresoras que utilizan un panel de control, pulse el botón **Aceptar** tras seleccionar cada opción de menú.
2. Seleccione el período de tiempo que espera la impresora antes de pasar a modo de hibernación.
 - Asegúrese de reactivar la impresora cuando está en modo de hibernación antes de enviar un trabajo de impresión.
 - Para reactivar la impresora cuando está en el modo de hibernación, pulse el botón de encendido.
 - Embedded Web Server se desactiva cuando la impresora está en modo Hibernación.

Ajuste del brillo de la pantalla

 **Nota:** Este valor está disponible únicamente en algunos modelos de impresora.

1. En la pantalla de inicio, toque **Valores > Dispositivo > Preferencias**.
2. En el menú Brillo de la pantalla, ajuste el valor.





Ahorro de suministros

- Imprimir en ambas caras del papel.

 **Nota:** La impresión a dos caras es el valor predeterminado del controlador de impresión.

- Imprimir varias páginas en una sola hoja de papel.
- La función de vista previa se puede utilizar para ver el aspecto del documento antes de que se imprima.
- Para mayor precisión, imprima una sola copia del documento para comprobar el contenido y el formato.

Desplazamiento de la impresora a otra ubicación

-  **PRECAUCIÓN—RIESGO DE LESIONES:** Si el peso de la impresora es superior a 20 kg (44 lb), pueden ser necesarias dos o más personas para levantarla de forma segura.
 -  **PRECAUCIÓN—RIESGO DE LESIONES:** Para evitar el riesgo de incendio o descarga eléctrica, utilice exclusivamente el cable de alimentación que se suministra junto con este producto o el repuesto autorizado por el fabricante.
 -  **PRECAUCIÓN—RIESGO DE LESIONES:** Al mover la impresora, siga estas normas generales para evitar lesiones personales o daños a la impresora:
 - Asegúrese de que todas las puertas y bandejas estén cerradas.
 - Apague la impresora y, a continuación, desconecte el cable de alimentación de la toma eléctrica.
 - Desconecte todos los cables de la impresora.
 - Si la impresora tiene bandejas opcionales de pie u opciones de salida conectadas, desconéctelas antes de mover la impresora.
 - Si la impresora tiene una base de ruedas, llévela con cuidado hasta la nueva ubicación. Preste atención cuando atraviese umbrales y desniveles del suelo.
 - Si, en lugar de una base con ruedas, la impresora se apoya sobre bandejas opcionales o cuenta con opciones de salida, retire las opciones de salida y levante la impresora de las bandejas. No intente levantar la impresora y alguna de las opciones al mismo tiempo.
 - Utilice siempre las agarraderas de la impresora para levantarla.
 - Si se utiliza un carro para desplazar la impresora, este debe tener una superficie que pueda abarcar toda el área de la impresora.
 - Si se utiliza un carro para desplazar la impresora, este debe tener una superficie que pueda abarcar todas las dimensiones del área de la impresora.
 - Mantenga la impresora en posición vertical.
 - Se deben evitar los movimientos bruscos.
 - No ponga los dedos bajo la impresora cuando la coloque.
 - Asegúrese de que la impresora tenga alrededor un espacio de separación adecuado.
-  **Nota:** Cualquier daño de la impresora ocasionado por su manipulación inadecuada queda fuera de la cobertura de garantía de la impresora.

Solución de problemas

Este capítulo incluye:

- Problemas de calidad de impresión..... 202
- Problemas de impresión 203
- La impresora no responde 240
- No se puede leer la unidad flash..... 242
- Activación del puerto USB 243
- Problemas de conexión de red 244
- Problemas con los suministros 247
- Eliminación de atascos 249
- Problemas de alimentación del papel 258
- Problemas con el correo electrónico 262
- Problemas de fax..... 263
- Problemas de digitalización 269
- Contacto con el servicio de atención al cliente 278

Problemas de calidad de impresión

Encuentre la imagen que se parezca al problema con la calidad de impresión que tiene y, a continuación, haga clic en el enlace que aparece debajo para leer los pasos para resolver el problema.

- [Páginas en blanco](#)
- [Impresión oscura](#)
- [Las líneas finas no se imprimen correctamente](#)
- [Papel doblado o arrugado](#)
- [Fondo gris](#)
- [Bandas claras horizontales](#)
- [Márgenes incorrectos](#)
- [Impresión clara](#)
- [Impresión moteada y puntos](#)
- [Curvatura del papel](#)
- [Impresión torcida o inclinada](#)
- [Repetición de defectos](#)
- [Páginas completamente negras](#)
- [Imágenes o texto cortado](#)
- [El tóner se difumina fácilmente](#)
- [Bandas oscuras verticales](#)
- [Líneas o rayas oscuras verticales](#)
- [Rayas oscuras verticales con pérdida de impresión](#)
- [Líneas blancas verticales](#)
- [Bandas claras verticales](#)

Problemas de impresión

Calidad de impresión baja

Páginas en blanco



Nota: Antes de resolver el problema, imprima las páginas de prueba de la calidad de impresión. En el panel de control, vaya a **Valores > Solución de problemas > Páginas de prueba de la calidad de impresión**. En los modelos de impresora sin pantalla táctil, pulse **Aceptar** para navegar por los distintos ajustes.

Acción	Sí	No
<p>Paso 1</p> <p>a. Compruebe si la impresora está utilizando un cartucho de tóner de Xerox original y compatible.</p> <p>Si el cartucho no es compatible, instale uno compatible.</p> <p>b. Imprima el documento.</p> <p>¿Está imprimiendo la impresora páginas en blanco?</p>	Vaya al paso 2.	El problema se ha solucionado.
<p>Paso 2</p> <p>a. Extraiga la unidad de imagen.</p> <p>No exponga la unidad de imagen a la luz directa durante más de diez minutos. Una larga exposición a la luz puede ocasionar problemas de calidad de impresión.</p> <p>No toque el tambor fotoconductor que se encuentra debajo de la unidad de imagen. Si lo hace, puede afectar a la calidad de los futuros trabajos de impresión.</p> <p>b. Compruebe si la unidad de imagen presenta daños.</p>	Vaya al paso 3.	El problema se ha solucionado.

Acción	Sí	No
<p>Asegúrese de que contacto de tambor fotoconductor no está doblado o fuera de sitio.</p> <p>c. Agite la unidad de imagen firmemente para redistribuir el tóner.</p> <p>d. Introduzca la unidad de imagen.</p> <p>e. Imprima el documento.</p> <p>¿Está imprimiendo la impresora páginas en blanco?</p>		
<p>Paso 3</p> <p>Sustituya el cartucho de tóner.</p> <p>¿Está imprimiendo la impresora páginas en blanco?</p>	Vaya al paso 4.	El problema se ha solucionado.
<p>Paso 4</p> <p>Sustituya la unidad de imagen.</p> <p>¿Está imprimiendo la impresora páginas en blanco?</p>	Consulte Contacto con el servicio de atención al cliente .	El problema se ha solucionado.

Impresión oscura



-  **Nota:** Antes de resolver el problema, imprima las páginas de prueba de la calidad de impresión. En el panel de control, vaya a **Valores > Solución de problemas > Páginas de prueba de la calidad de impresión**. En los modelos de impresora sin pantalla táctil, pulse **Aceptar** para navegar por los distintos ajustes.

Acción	Sí	No
<p>Paso 1</p> <p>a. Compruebe si la impresora está utilizando un cartucho de tóner de Xerox original y compatible.</p> <p>Si el cartucho no es compatible, instale uno compatible.</p> <p>b. Imprima el documento.</p> <p>¿Es oscura la impresión?</p>	Vaya al paso 2.	El problema se ha solucionado.
<p>Paso 2</p> <p>a. Apague la impresora, espere unos 10 segundos y, a continuación, encienda la impresora.</p> <p>b. Reduzca la intensidad del tóner.</p> <p>En el panel de control, navegue hasta:</p> <p>Valores > Imprimir > Calidad > Intensidad del tóner</p> <p>c. Imprima el documento.</p> <p>¿Es oscura la impresión?</p>	Vaya al paso 3.	El problema se ha solucionado.
<p>Paso 3</p> <p>a. En función del sistema operativo, especifique el tipo de papel en Preferencias de impresión o en el cuadro de diálogo Imprimir.</p> <ul style="list-style-type: none"> • Asegúrese de que el valor coincida con el papel cargado. • También puede cambiar el valor en el panel de control de la impresora. Vaya a Valores > Papel > Configuración de bandeja > Tamaño/tipo de papel. <p>b. Imprima el documento.</p> <p>¿Es oscura la impresión?</p>	Vaya al paso 4.	El problema se ha solucionado.
<p>Paso 4</p> <p>Compruebe si el papel tiene textura o acabados irregulares.</p>	Vaya al paso 5.	Vaya al paso 6.

Solución de problemas

Acción	Sí	No
¿Está imprimiendo en papel de textura áspera o rugosa?		
<p>Paso 5</p> <p>a. Sustituya el papel con textura por papel normal.</p> <p>b. Imprima el documento.</p> <p>¿Es oscura la impresión?</p>	Vaya al paso 6.	El problema se ha solucionado.
<p>Paso 6</p> <p>a. Cargue papel de un paquete nuevo.</p> <p>El papel está mojado debido al alto nivel de humedad. Guarde el papel en su embalaje original hasta su utilización.</p> <p>b. Imprima el documento.</p> <p>¿Es oscura la impresión?</p>	Vaya al paso 7.	El problema se ha solucionado.
<p>Paso 7</p> <p>a. Extraiga la unidad de imagen e insértela de nuevo.</p> <p>No esponga la unidad de imagen a la luz directa durante más de diez minutos. Una larga exposición a la luz puede ocasionar problemas de calidad de impresión.</p> <p>No toque el tambor fotoconductor que se encuentra debajo de la unidad de imagen. Si lo hace, puede afectar a la calidad de los futuros trabajos de impresión.</p> <p>b. Imprima el documento.</p> <p>¿Es oscura la impresión?</p>	Vaya al paso 8.	El problema se ha solucionado.
<p>Paso 8</p> <p>a. Sustituya la unidad de imagen.</p> <p>b. Imprima el documento.</p> <p>¿Es oscura la impresión?</p>	Consulte Contacto con el servicio de atención al cliente .	El problema se ha solucionado.

Las líneas finas no se imprimen correctamente

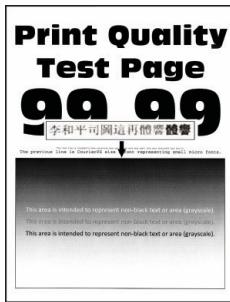

-  **Nota:** Antes de resolver el problema, imprima las páginas de prueba de la calidad de impresión. En el panel de control, vaya a **Valores > Solución de problemas > Páginas de prueba de la calidad de impresión**. En los modelos de impresora sin pantalla táctil, pulse **Aceptar** para navegar por los distintos ajustes.

Acción	Sí	No
<p>Paso 1</p> <p>a. Compruebe si la impresora está utilizando un cartucho de tóner de Xerox original y compatible.</p> <p>Si el cartucho no es compatible, instale uno compatible.</p> <p>b. Imprima el documento.</p> <p>¿No se imprimen correctamente las líneas finas?</p>	<p>Vaya al paso 2.</p>	<p>El problema se ha solucionado.</p>
<p>Paso 2</p> <p>a. Aumente la intensidad del tóner.</p> <p>En el panel de control, navegue hasta: Valores > Imprimir > Calidad > Intensidad del tóner</p> <p>b. Imprima el documento.</p> <p>¿No se imprimen correctamente las líneas finas?</p>	<p>Consulte Contacto con el servicio de atención al cliente.</p>	<p>El problema se ha solucionado.</p>

Papel doblado o arrugado



-  **Nota:** Antes de resolver el problema, imprima las páginas de prueba de la calidad de impresión. En el panel de control, vaya a **Valores > Solución de problemas > Páginas de prueba de la calidad de impresión**. En los modelos de impresora sin pantalla táctil, pulse **Aceptar** para navegar por los distintos ajustes.

Acción	Sí	No
<p>Paso 1</p> <p>a. Compruebe si la impresora está utilizando un cartucho de tóner de Xerox original y compatible.</p> <p>Si el cartucho no es compatible, instale uno compatible.</p> <p>b. Imprima el documento.</p> <p>¿Está el papel doblado o arrugado?</p>	<p>Vaya al paso 2.</p>	<p>El problema se ha solucionado.</p>
<p>Paso 2</p> <p>a. Cargue papel de un paquete nuevo.</p> <p>El papel está mojado debido al alto nivel de humedad. Guarde el papel en su embalaje original hasta su utilización.</p> <p>b. Imprima el documento.</p> <p>¿Está el papel doblado o arrugado?</p>	<p>Vaya al paso 3.</p>	<p>El problema se ha solucionado.</p>
<p>Paso 3</p> <p>a. En función del sistema operativo, especifique el tipo de papel en Preferencias de impresión o en el cuadro de diálogo Imprimir.</p> <ul style="list-style-type: none"> • Asegúrese de que el valor coincida con el papel cargado. • También puede cambiar el valor en el panel de control de la impresora. Vaya a Valores > Papel > Configuración de bandeja > Tamaño/tipo de papel. <p>b. Imprima el documento.</p> <p>¿Está el papel doblado o arrugado?</p>	<p>Consulte Contacto con el servicio de atención al cliente.</p>	<p>El problema se ha solucionado.</p>

Fondo gris

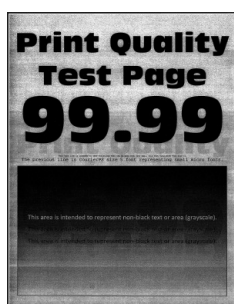

 **Nota:** Antes de resolver el problema, imprima las páginas de prueba de la calidad de impresión. En el panel de control, vaya a **Valores > Solución de problemas > Páginas de prueba de la calidad de impresión**. En los modelos de impresora sin pantalla táctil, pulse **Aceptar** para navegar por los distintos ajustes.

Acción	Sí	No
<p>Paso 1</p> <p>a. Apague la impresora, espere 10 segundos y, a continuación, encienda la impresora.</p> <p>b. Disminuya la intensidad del tóner.</p> <p>En el panel de control, navegue hasta: Valores > Imprimir > Calidad > Intensidad del tóner</p> <p>c. Imprima el documento.</p> <p>¿Aparece un fondo gris en las impresiones?</p>	Vaya al paso 2.	El problema se ha solucionado.
<p>Paso 2</p> <p>a. Compruebe si la impresora está utilizando un cartucho de tóner de Xerox original y compatible.</p> <p>Si el cartucho de tóner no es compatible, instale uno compatible.</p> <p>b. Imprima el documento.</p> <p>¿Aparece un fondo gris en las impresiones?</p>	Vaya al paso 3.	El problema se ha solucionado.
<p>Paso 3</p> <p>a. En función del sistema operativo, especifique el tipo de papel en Preferencias de impresión o en el cuadro de diálogo Imprimir.</p>	Vaya al paso 4.	El problema se ha solucionado.

Acción	Sí	No
<ul style="list-style-type: none"> • Asegúrese de que el valor coincida con el papel cargado. • También puede cambiar el valor en el panel de control de la impresora. Vaya a Valores > Papel > Configuración de bandeja > Tamaño/tipo de papel. <p>b. Imprima el documento.</p> <p>¿Aparece un fondo gris en las impresiones?</p>		
<p>Paso 4</p> <p>a. Extraiga la unidad de imagen e insértela de nuevo.</p> <p>No exponga la unidad de imagen a la luz directa durante más de diez minutos. Una larga exposición a la luz puede ocasionar problemas de calidad de impresión.</p> <p>No toque el tambor fotoconductor que se encuentra debajo de la unidad de imagen. Si lo hace, puede afectar a la calidad de los futuros trabajos de impresión.</p> <p>b. Imprima el documento.</p> <p>¿Aparece un fondo gris en las impresiones?</p>	Vaya al paso 5.	El problema se ha solucionado.
<p>Paso 5</p> <p>a. Actualizar el firmware de la impresora. Si desea más información, consulte Actualización de firmware</p> <p>b. Imprima el documento.</p> <p>¿Aparece un fondo gris en las impresiones?</p>	Vaya al paso 6.	El problema se ha solucionado.
<p>Paso 6</p> <p>a. Sustituya la unidad de imagen.</p> <p>b. Imprima el documento.</p> <p>¿Aparece un fondo gris en las impresiones?</p>	Consulte Contacto con el servicio de atención al cliente.	El problema se ha solucionado.

Márgenes incorrectos



Acción	Sí	No
<p>Paso 1</p> <p>a. Ajuste las guías de papel a la posición adecuada para el papel cargado.</p> <p>b. Imprima el documento.</p> <p>¿Son correctos los márgenes?</p>	El problema se ha solucionado.	Vaya al paso 2.
<p>Paso 2</p> <p>a. Defina el tamaño del papel.</p> <p>En el panel de control, navegue hasta: Valores > Papel > Configuración de bandeja > Tipo/tamaño de papel</p> <p>b. Imprima el documento.</p> <p>¿Son correctos los márgenes?</p>	El problema se ha solucionado.	Vaya al paso 3.
<p>Paso 3</p> <p>a. En función del sistema operativo, especifique el tamaño del papel en Preferencias de impresión o en el cuadro de diálogo Imprimir.</p> <p>Asegúrese de que el valor coincida con el papel cargado.</p> <p>b. Imprima el documento.</p> <p>¿Son correctos los márgenes?</p>	El problema se ha solucionado.	Consulte Contacto con el servicio de atención al cliente .

Impresión clara

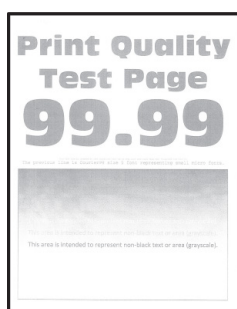

 **Nota:** Antes de resolver el problema, imprima las páginas de prueba de la calidad de impresión. En el panel de control, vaya a **Valores > Solución de problemas > Páginas de prueba de la calidad de impresión**. En los modelos de impresora sin pantalla táctil, pulse **Aceptar** para navegar por los distintos ajustes.

Acción	Sí	No
<p>Paso 1</p> <p>a. Compruebe si la impresora está utilizando un cartucho de tóner de Xerox original y compatible.</p> <p>Si el cartucho no es compatible, instale uno compatible.</p> <p>b. Imprima el documento.</p> <p>¿Es clara la impresión?</p>	Vaya al paso 2.	El problema se ha solucionado.
<p>Paso 2</p> <p>a. Apague la impresora, espere unos 10 segundos y, a continuación, encienda la impresora.</p> <p>b. Aumente la intensidad del tóner.</p> <p>En el panel de control, navegue hasta: Valores > Imprimir > Calidad > Intensidad del tóner</p> <p>c. Imprima el documento.</p> <p>¿Es clara la impresión?</p>	Vaya al paso 3.	El problema se ha solucionado.
<p>Paso 3</p> <p>a. En función del sistema operativo, especifique el tipo de papel en Preferencias de impresión o en el cuadro de diálogo Imprimir.</p>	Vaya al paso 4.	El problema se ha solucionado.

Acción	Sí	No
<ul style="list-style-type: none"> • Asegúrese de que el valor coincida con el papel cargado. • También puede cambiar el valor en el panel de control de la impresora. Vaya a Valores > Papel > Configuración de bandeja > Tamaño/tipo de papel. <p>b. Imprima el documento.</p> <p>¿Es clara la impresión?</p>		
<p>Paso 4</p> <p>a. En función del sistema operativo, especifique el tipo de resolución en Preferencias de impresión o en el cuadro de diálogo Imprimir.</p> <p>b. Establezca la resolución en 600 ppp.</p> <p>c. Imprima el documento.</p> <p>¿Es clara la impresión?</p>	<p>Vaya al paso 5.</p>	<p>El problema se ha solucionado.</p>
<p>Paso 5</p> <p>a. Extraiga la unidad de imagen.</p> <p>No exponga la unidad de imagen a la luz directa durante más de diez minutos. Una exposición prolongada a la luz puede provocar problemas de calidad de impresión.</p> <p>No toque el tambor fotoconductor que se encuentra debajo de la unidad de imagen. Si lo hace, puede afectar a la calidad de los futuros trabajos de impresión.</p> <p>b. Agite la unidad de imagen firmemente para redistribuir el tóner.</p> <p>c. Introduzca la unidad de imagen.</p> <p>d. Apague la impresora, espere 10 segundos y, a continuación, encienda la impresora.</p> <p>e. Imprima el documento.</p> <p>¿Es clara la impresión?</p>	<p>Vaya al paso 6.</p>	<p>El problema se ha solucionado.</p>

Acción	Sí	No
<p>Paso 6</p> <p>a. Compruebe el estado de los cartuchos de tóner.</p> <p>En el panel de control, navegue hasta: Valores > Informes > Dispositivo > Estadísticas del dispositivo</p> <p>b. Compruebe el estado del cartucho de tóner en la sección Información de suministro de las páginas impresas.</p> <p>¿Está el cartucho de tóner alcanzando el final de su vida útil?</p>	Vaya al paso 7.	Consulte Contacto con el servicio de atención al cliente .
<p>Paso 7</p> <p>a. Sustituya el cartucho de tóner.</p> <p>b. Imprima el documento.</p> <p>¿Es clara la impresión?</p>	Consulte Contacto con el servicio de atención al cliente .	El problema se ha solucionado.

Impresión moteada y puntos

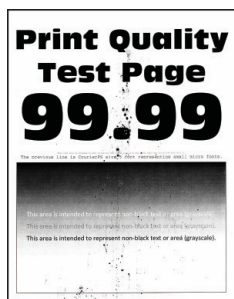

-  **Nota:** Antes de resolver el problema, imprima las páginas de prueba de la calidad de impresión. En el panel de control, vaya a **Valores > Solución de problemas > Páginas de prueba de la calidad de impresión**. En los modelos de impresora sin pantalla táctil, pulse **Aceptar** para navegar por los distintos ajustes.

Solución de problemas

Acción	Sí	No
<p>Paso 1</p> <p>a. Compruebe si la impresora está utilizando un cartucho de tóner de Xerox original y compatible.</p> <p>Si el cartucho no es compatible, instale uno compatible.</p> <p>b. Imprima el documento.</p> <p>¿Aparece moteada la impresión?</p>	<p>Vaya al paso 2.</p>	<p>El problema se ha solucionado.</p>
<p>Paso 2</p> <p>Compruebe que no hay fugas de tóner en la impresora.</p> <p>¿La impresora está libre de fugas de tóner?</p>	<p>Vaya al paso 3.</p>	<p>Consulte Contacto con el servicio de atención al cliente.</p>
<p>Paso 3</p> <p>a. Compruebe el estado de la unidad de imagen.</p> <p>En el panel de control, navegue hasta: Valores > Informes > Dispositivo > Estadísticas del dispositivo</p> <p>b. Compruebe el estado de la unidad de imagen en la sección Información de suministro de las páginas impresas.</p> <p>¿Está la unidad de imagen alcanzando el final de su vida útil?</p>	<p>Vaya al paso 4.</p>	<p>Consulte Contacto con el servicio de atención al cliente.</p>
<p>Paso 4</p> <p>a. Sustituya la unidad de imagen.</p> <p>b. Imprima el documento.</p> <p>¿Aparece moteada la impresión?</p>	<p>Consulte Contacto con el servicio de atención al cliente.</p>	<p>El problema se ha solucionado.</p>

Curvatura del papel



Acción	Sí	No
<p>Paso 1</p> <p>a. Compruebe si el papel cargado es compatible.</p> <p>Si el papel es incompatible, cargue uno compatible.</p> <p>b. Imprima el documento.</p> <p>¿Se ha curvado el papel?</p>	Vaya al paso 2.	El problema se ha solucionado.
<p>Paso 2</p> <p>a. Compruebe si la impresora está utilizando un cartucho de tóner de Xerox original y compatible.</p> <p>Si el cartucho no es compatible, instale uno compatible.</p> <p>b. Imprima el documento.</p> <p>¿Se ha curvado el papel?</p>	Vaya al paso 3.	El problema se ha solucionado.
<p>Paso 3</p> <p>a. Ajuste las guías de la bandeja a la posición adecuada para el papel cargado.</p> <p>b. Imprima el documento.</p> <p>¿Se ha curvado el papel?</p>	Vaya al paso 4.	El problema se ha solucionado.
<p>Paso 4</p> <p>a. En función del sistema operativo, especifique el tipo y el tamaño del papel en Preferencias de impresión o en el cuadro de diálogo Imprimir.</p> <ul style="list-style-type: none"> Asegúrese de que los valores de configuración coinciden con el papel cargado. 	Vaya al paso 5.	El problema se ha solucionado.

Acción	Sí	No
<ul style="list-style-type: none"> También puede cambiar el valor en el panel de control de la impresora. Vaya a Valores > Papel > Configuración de bandeja > Tipo/tamaño de papel. En los modelos de impresora sin pantalla táctil, pulse OK para navegar por los distintos ajustes. <p>b. Imprima el documento.</p> <p>¿Se ha curvado el papel?</p>		
<p>Paso 5</p> <p>a. Retire el papel, dele la vuelta y, a continuación, vuelva a cargar papel.</p> <p>b. Imprima el documento.</p> <p>¿Se ha curvado el papel?</p>	<p>Vaya al paso 6.</p>	<p>El problema se ha solucionado.</p>
<p>Paso 6</p> <p>a. Cargue papel de un paquete nuevo.</p> <p>El papel está mojado debido al alto nivel de humedad. Guarde el papel en su embalaje original hasta su utilización.</p> <p>b. Imprima el documento.</p> <p>¿Se ha curvado el papel?</p>	<p>Consulte Contacto con el servicio de atención al cliente.</p>	<p>El problema se ha solucionado.</p>

Impresión torcida o inclinada



 **Nota:** Antes de resolver el problema, imprima las páginas de prueba de la calidad de impresión. En el panel de control, vaya a **Valores > Solución de problemas > Páginas de prueba de la calidad de impresión**. En los modelos de impresora sin pantalla táctil, pulse **Aceptar** para navegar por los distintos ajustes.

Acción	Sí	No
<p>Paso 1</p> <p>a. Ajuste las guías de la bandeja a la posición adecuada para el papel cargado.</p> <p>b. Imprima el documento.</p> <p>¿Está torcida o inclinada la impresión?</p>	Vaya al paso 2.	El problema se ha solucionado.
<p>Paso 2</p> <p>a. Cargue papel de un paquete nuevo.</p> <p>El papel está mojado debido al alto nivel de humedad. Guarde el papel en su embalaje original hasta su utilización.</p> <p>b. Imprima el documento.</p> <p>¿Está torcida o inclinada la impresión?</p>	Vaya al paso 3.	El problema se ha solucionado.
<p>Paso 3</p> <p>a. Compruebe si el papel cargado es compatible.</p> <p>Si el papel es incompatible, cargue uno compatible.</p> <p>b. Imprima el documento.</p> <p>¿Está torcida o inclinada la impresión?</p>	Consulte Contacto con el servicio de atención al cliente .	El problema se ha solucionado.
<p>Paso 4</p> <p>a. Para la impresión a doble cara, compruebe si el valor Tamaño de papel en la unidad dúplex está correctamente configurado.</p> <p>Carta, Legal, Oficio o Folio deben estar establecidos en Carta.</p> <p>b. Imprima el documento.</p> <p>¿Está torcida o inclinada la impresión?</p>	Consulte Contacto con el servicio de atención al cliente .	El problema se ha solucionado.

Páginas completamente negras



 **Nota:** Antes de resolver el problema, imprima las páginas de prueba de la calidad de impresión. En el panel de control, vaya a **Valores > Solución de problemas > Páginas de prueba de la calidad de impresión**. En los modelos de impresora sin pantalla táctil, pulse **Aceptar** para navegar por los distintos ajustes.

Acción	Sí	No
<p>Paso 1</p> <p>a. Compruebe si la impresora está utilizando un cartucho de tóner de Xerox original y compatible.</p> <p>Si el cartucho de tóner no es compatible, instale uno compatible.</p> <p>b. Imprima el documento.</p> <p>¿Está imprimiendo la impresora páginas completamente negras?</p>	<p>Vaya al paso 2.</p>	<p>El problema se ha solucionado.</p>
<p>Paso 2</p> <p>a. Extraiga la unidad de imagen e insértela de nuevo.</p> <p>No exponga la unidad de imagen a la luz directa durante más de diez minutos. Una larga exposición a la luz puede ocasionar problemas de calidad de impresión.</p> <p>No toque el tambor fotoconductor que se encuentra debajo de la unidad de imagen. Si lo hace, puede afectar a la calidad de los futuros trabajos de impresión.</p> <p>b. Imprima el documento.</p> <p>¿Está imprimiendo la impresora páginas completamente negras?</p>	<p>Vaya al paso 3.</p>	<p>El problema se ha solucionado.</p>

Acción	Sí	No
<p>Paso 3</p> <p>Compruebe si la unidad de imagen presenta daños.</p> <p>Asegúrese de que contacto de tambor fotoconductor no está doblado o fuera de sitio.</p> <p>¿La unidad de imagen no presenta daños?</p>	<p>Consulte Contacto con el servicio de atención al cliente.</p>	<p>Vaya al paso 4.</p>
<p>Paso 4</p> <p>a. Sustituya la unidad de imagen.</p> <p>b. Imprima el documento.</p> <p>¿Está imprimiendo la impresora páginas completamente negras?</p>	<p>Consulte Contacto con el servicio de atención al cliente.</p>	<p>El problema se ha solucionado.</p>

Imágenes o texto cortado





-  **Nota:** Antes de resolver el problema, imprima las páginas de prueba de la calidad de impresión. En el panel de control, vaya a **Valores > Solución de problemas > Páginas de prueba de la calidad de impresión**. En los modelos de impresora sin pantalla táctil, pulse **Aceptar** para navegar por los distintos ajustes.

Solución de problemas

Acción	Sí	No
<p>Paso 1</p> <p>a. Compruebe si la impresora está utilizando un cartucho de tóner de Xerox original y compatible.</p> <p>Si el cartucho de tóner no es compatible, instale uno compatible.</p> <p>b. Imprima el documento.</p> <p>¿Aparecen cortados el texto o las imágenes?</p>	<p>Vaya al paso 2.</p>	<p>El problema se ha solucionado.</p>
<p>Paso 2</p> <p>a. Extraiga la unidad de imagen e insértela de nuevo.</p> <p>No exponga la unidad de imagen a la luz directa durante más de diez minutos. Una larga exposición a la luz puede ocasionar problemas de calidad de impresión.</p> <p>No toque el tambor fotoconductor que se encuentra debajo de la unidad de imagen. Si lo hace, puede afectar a la calidad de los futuros trabajos de impresión.</p> <p>b. Imprima el documento.</p> <p>¿Aparecen cortados el texto o las imágenes?</p>	<p>Vaya al paso 3.</p>	<p>El problema se ha solucionado.</p>
<p>Paso 3</p> <p>a. Sustituya la unidad de imagen.</p> <p>b. Imprima el documento.</p> <p>¿Aparecen cortados el texto o las imágenes?</p>	<p>Consulte Contacto con el servicio de atención al cliente.</p>	<p>El problema se ha solucionado.</p>

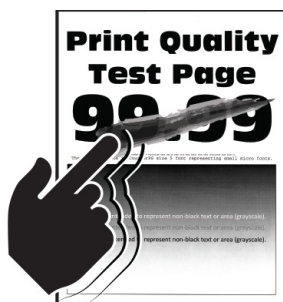
El tóner se difumina fácilmente



 **Nota:** Antes de resolver el problema, imprima las páginas de prueba de la calidad de impresión. En el panel de control, vaya a **Valores > Solución de problemas > Páginas de prueba de la calidad de impresión**. En los modelos de impresora sin pantalla táctil, pulse **Aceptar** para navegar por los distintos ajustes.

Acción	Sí	No
<p>Paso 1</p> <p>a. Compruebe si la impresora está utilizando un cartucho de tóner de Xerox original y compatible.</p> <p>Si el cartucho de tóner no es compatible, instale uno compatible.</p> <p>b. Imprima el documento.</p> <p>¿Se difumina fácilmente el tóner?</p>	<p>Vaya al paso 2.</p>	<p>El problema se ha solucionado.</p>
<p>Paso 2</p> <p>a. En función del sistema operativo, especifique el tipo de papel en Preferencias de impresión o en el cuadro de diálogo Imprimir.</p> <ul style="list-style-type: none"> • Asegúrese de que el valor coincida con el papel cargado. • También puede cambiar el valor en el panel de control de la impresora. Vaya a Valores > Papel > Configuración de bandeja > Tipo/tamaño de papel. <p>b. Imprima el documento.</p> <p>¿Se difumina fácilmente el tóner?</p>	<p>Consulte Contacto con el servicio de atención al cliente.</p>	<p>El problema se ha solucionado.</p>

Bandas claras horizontales



-  **Nota:** Antes de resolver el problema, imprima las páginas de prueba de la calidad de impresión. En el panel de control, vaya a **Valores > Solución de problemas > Páginas de prueba de la calidad de impresión**. En los modelos de impresora sin pantalla táctil, pulse **Aceptar** para navegar por los distintos ajustes.

Acción	Sí	No
<p>Paso 1</p> <p>a. Compruebe si la impresora está utilizando un cartucho de tóner de Xerox original y compatible.</p> <p>Si el cartucho no es compatible, instale uno compatible.</p> <p>b. Imprima el documento.</p> <p>¿Aparecen bandas claras horizontales en las impresiones?</p>	Vaya al paso 2.	El problema se ha solucionado.
<p>Paso 2</p> <p>a. Extraiga la unidad de imagen e insértela de nuevo.</p> <p>No exponga la unidad de imagen a la luz directa durante más de diez minutos. Una larga exposición a la luz puede ocasionar problemas de calidad de impresión.</p> <p>No toque el tambor fotoconductor que se encuentra debajo de la unidad de imagen. Si lo hace, puede afectar a la calidad de los futuros trabajos de impresión.</p> <p>b. Imprima el documento.</p> <p>¿Aparecen bandas claras horizontales en las impresiones?</p>	Vaya al paso 3.	El problema se ha solucionado.
<p>Paso 3</p> <p>a. Sustituya la unidad de imagen.</p> <p>b. Imprima el documento.</p> <p>¿Aparecen bandas claras horizontales en las impresiones?</p>	Consulte Contacto con el servicio de atención al cliente .	El problema se ha solucionado.

Bandas claras verticales



 **Nota:** Antes de resolver el problema, imprima las páginas de prueba de la calidad de impresión. En el panel de control, vaya a **Valores > Solución de problemas > Páginas de prueba de la calidad de impresión**. En los modelos de impresora sin pantalla táctil, pulse **Aceptar** para navegar por los distintos ajustes.

Acción	Sí	No
<p>Paso 1</p> <p>a. Compruebe si la impresora está utilizando un cartucho de tóner de Xerox original y compatible.</p> <p>Si el cartucho no es compatible, instale uno compatible.</p> <p>b. Imprima el documento.</p> <p>¿Aparecen bandas claras verticales en las impresiones?</p>	<p>Vaya al paso 2.</p>	<p>El problema se ha solucionado.</p>
<p>Paso 2</p> <p>a. Compruebe el estado de los cartuchos de tóner.</p> <p>En el panel de control, navegue hasta: Valores > Informes > Dispositivo > Estadísticas del dispositivo</p> <p>b. Compruebe el estado del cartucho de tóner en la sección Información de suministro de las páginas impresas.</p> <p>¿Aparecen bandas claras verticales en las impresiones?</p>	<p>Vaya al paso 3.</p>	<p>El problema se ha solucionado.</p>
<p>Paso 3</p> <p>a. Sustituya el cartucho de tóner.</p> <p>b. Imprima el documento.</p> <p>¿Aparecen bandas claras verticales en las impresiones?</p>	<p>Consulte Contacto con el servicio de atención al cliente.</p>	<p>El problema se ha solucionado.</p>

Líneas blancas verticales



 **Nota:** Antes de resolver el problema, imprima las páginas de prueba de la calidad de impresión. En el panel de control, vaya a **Valores > Solución de problemas > Páginas de prueba de la calidad de impresión**. En los modelos de impresora sin pantalla táctil, pulse **Aceptar** para navegar por los distintos ajustes.

Acción	Sí	No
<p>Paso 1</p> <p>a. Compruebe si la impresora está utilizando un cartucho de tóner de Xerox original y compatible.</p> <p>Si el cartucho no es compatible, instale uno compatible.</p> <p>b. Imprima el documento.</p> <p>¿Aparecen líneas blancas verticales en las impresiones?</p>	Vaya al paso 2.	El problema se ha solucionado.
<p>Paso 2</p> <p>a. En función del sistema operativo, especifique el tipo de papel en Preferencias de impresión o en el cuadro de diálogo Imprimir.</p> <ul style="list-style-type: none"> • Asegúrese de que el valor coincida con el papel cargado. • También puede cambiar el valor en el panel de control de la impresora. Vaya a Valores > Papel > Configuración de bandeja > Tamaño/tipo de papel. <p>b. Imprima el documento.</p> <p>¿Aparecen líneas blancas verticales en las impresiones?</p>	Consulte Contacto con el servicio de atención al cliente .	El problema se ha solucionado.

Bandas oscuras verticales

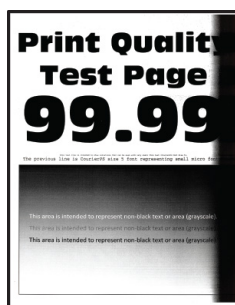

-  **Nota:** Antes de resolver el problema, imprima las páginas de prueba de la calidad de impresión. En el panel de control, vaya a **Valores > Solución de problemas > Páginas de prueba de la calidad de impresión**. En los modelos de impresora sin pantalla táctil, pulse **Aceptar** para navegar por los distintos ajustes.

Acción	Sí	No
<p>Paso 1</p> <p>a. Compruebe si la impresora está utilizando un cartucho de tóner de Xerox original y compatible.</p> <p>Si el cartucho de tóner no es compatible, instale uno compatible.</p> <p>b. Imprima el documento.</p> <p>¿Aparecen bandas oscuras verticales en las impresiones?</p>	Vaya al paso 2.	El problema se ha solucionado.
<p>Paso 2</p> <p>a. Extraiga la unidad de imagen e insértela de nuevo.</p> <p>No exponga la unidad de imagen a la luz directa durante más de diez minutos. Una larga exposición a la luz puede ocasionar problemas de calidad de impresión.</p> <p>No toque el tambor fotoconductor que se encuentra debajo de la unidad de imagen. Si lo hace, puede afectar a la calidad de los futuros trabajos de impresión.</p> <p>b. Imprima el documento.</p> <p>¿Aparecen bandas oscuras verticales en las impresiones?</p>	Vaya al paso 3.	El problema se ha solucionado.
<p>Paso 3</p> <p>a. Compruebe si una luz brillante ilumina el lado derecho de la impresora y mueva la impresora si fuera necesario.</p> <p>b. Imprima el documento.</p> <p>¿Aparecen bandas oscuras verticales en las impresiones?</p>	Consulte Contacto con el servicio de atención al cliente .	El problema se ha solucionado.

Líneas o rayas oscuras verticales



-  **Nota:** Antes de resolver el problema, imprima las páginas de prueba de la calidad de impresión. En el panel de control, vaya a **Valores > Solución de problemas > Páginas de prueba de la calidad de impresión**. En los modelos de impresora sin pantalla táctil, pulse **Aceptar** para navegar por los distintos ajustes.

Acción	Sí	No
<p>Paso 1</p> <p>a. Compruebe si la impresora está utilizando un cartucho de tóner de Xerox original y compatible.</p> <p>Si el cartucho de tóner no es compatible, instale uno compatible.</p> <p>b. Imprima el documento.</p> <p>¿Aparecen líneas o rayas oscuras verticales en las impresiones?</p>	<p>Vaya al paso 2.</p>	<p>El problema se ha solucionado.</p>
<p>Paso 2</p> <p>a. Extraiga la unidad de imagen y vuelva a instalarla.</p> <p>No exponga la unidad de imagen a la luz directa durante más de diez minutos. Una exposición prolongada a la luz puede provocar problemas de calidad de impresión.</p> <p>No toque el tambor fotoconductor que se encuentra debajo de la unidad de imagen. Si lo hace, puede afectar a la calidad de los futuros trabajos de impresión.</p> <p>b. Imprima el documento.</p> <p>¿Aparecen líneas o rayas oscuras verticales en las impresiones?</p>	<p>Vaya al paso 3.</p>	<p>El problema se ha solucionado.</p>
<p>Paso 3</p> <p>a. Sustituya la unidad de imagen.</p> <p>b. Imprima el documento.</p> <p>¿Aparecen líneas o rayas oscuras verticales en las impresiones?</p>	<p>Consulte Contacto con el servicio de atención al cliente.</p>	<p>El problema se ha solucionado.</p>

Rayas oscuras verticales con pérdida de impresión

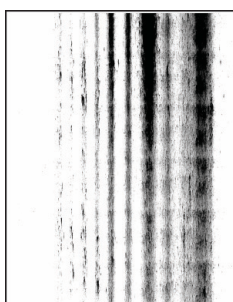

 **Nota:** Antes de resolver el problema, imprima las páginas de prueba de la calidad de impresión. En el panel de control, vaya a **Valores > Solución de problemas > Páginas de prueba de la calidad de impresión**. En los modelos de impresora sin pantalla táctil, pulse **Aceptar** para navegar por los distintos ajustes.

Acción	Sí	No
<p>Paso 1</p> <p>a. Extraiga la unidad de imagen e insértela de nuevo.</p> <p>No exponga la unidad de imagen a la luz directa durante más de diez minutos. Una larga exposición a la luz puede ocasionar problemas de calidad de impresión.</p> <p>No toque el tambor fotoconductor que se encuentra debajo de la unidad de imagen. Si lo hace, puede afectar a la calidad de los futuros trabajos de impresión.</p> <p>b. Imprima el documento.</p> <p>¿Aparecen rayas oscuras verticales con pérdida de imágenes en las impresiones?</p>	<p>Vaya al paso 2.</p>	<p>El problema se ha solucionado.</p>
<p>Paso 2</p> <p>a. Compruebe si la impresora está utilizando un cartucho de tóner de Xerox original y compatible.</p> <p>Si el cartucho de tóner no es compatible, instale uno compatible.</p> <p>b. Imprima el documento.</p> <p>¿Aparecen rayas oscuras verticales con pérdida de imágenes en las impresiones?</p>	<p>Consulte Contacto con el servicio de atención al cliente.</p>	<p>El problema se ha solucionado.</p>

Repetición de defectos



-  **Nota:** Antes de resolver el problema, imprima las páginas de prueba de la calidad de impresión. En el panel de control, vaya a **Valores > Solución de problemas > Páginas de prueba de la calidad de impresión**. En los modelos de impresora sin pantalla táctil, pulse **Aceptar** para navegar por los distintos ajustes.

Acción	Sí	No
<p>Paso 1</p> <p>Usando las páginas de prueba de calidad de impresión, compruebe si la distancia entre los defectos repetitivos es igual a alguno de los siguientes:</p> <ul style="list-style-type: none"> • Unidad de imagen <ul style="list-style-type: none"> – 75.40 mm (2.97 pulg.) – 34.70 mm (1.37 pulg.) – 23.9 mm (0.94 pulg.) • Cartucho de tóner <ul style="list-style-type: none"> – 35.70 mm (1.41 pulg.) – 36.80 mm (1.45 pulg.) • Rodillo de transferencia <ul style="list-style-type: none"> – 44 mm (1.73 pulg.) • Fusor <ul style="list-style-type: none"> – 78.1 mm (3.07 pulg.) – 75.4 mm (2.97 pulg.) <p>¿Coincide la distancia entre los defectos repetitivos con alguna de estas medidas?</p>	<p>Vaya al paso 2.</p>	<p>Tome nota de la distancia y consulte Contacto con el servicio de atención al cliente.</p>
<p>Paso 2</p> <p>a. Sustituya el suministro que coincida con la distancia entre los defectos repetitivos.</p> <p>Si el suministro es un rodillo de transferencia o un fusor y consulte Contacto con el servicio de atención al cliente.</p> <p>b. Imprima el documento.</p> <p>¿Aparecen los defectos repetitivos?</p>	<p>Consulte Contacto con el servicio de atención al cliente.</p>	<p>El problema se ha solucionado.</p>

No se imprimen los trabajos de impresión

Acción	Sí	No
<p>Paso 1</p> <ol style="list-style-type: none"> Desde el documento que pretende imprimir, abra el cuadro de diálogo Imprimir y compruebe si ha seleccionado la impresora correcta. Imprima el documento. <p>¿Se ha imprimido el documento?</p>	El problema se ha solucionado.	Vaya al paso 2.
<p>Paso 2</p> <ol style="list-style-type: none"> Compruebe que la impresora está encendida. Resuelva cualquier mensaje de error que aparezca en la pantalla. Imprima el documento. <p>¿Se ha imprimido el documento?</p>	El problema se ha solucionado.	Vaya al paso 3.
<p>Paso 3</p> <ol style="list-style-type: none"> Compruebe si los puertos funcionan y si los cables están conectados correctamente al equipo y a la impresora. <p>Para obtener más información, consulte la documentación de instalación incluida con la impresora.</p> <ol style="list-style-type: none"> Imprima el documento. <p>¿Se ha imprimido el documento?</p>	El problema se ha solucionado.	Vaya al paso 4.
<p>Paso 4</p> <ol style="list-style-type: none"> Apague la impresora, espere unos 10 segundos y, a continuación, encienda la impresora. Imprima el documento. <p>¿Se ha imprimido el documento?</p>	El problema se ha solucionado.	Vaya al paso 5.
<p>Paso 5</p> <ol style="list-style-type: none"> Desinstale y vuelva a instalar el controlador de impresión. Imprima el documento. <p>¿Se ha imprimido el documento?</p>	El problema se ha solucionado.	Consulte Contacto con el servicio de atención al cliente .

El trabajo se imprime desde la bandeja incorrecta o en el papel incorrecto

Acción	Sí	No
<p>Paso 1</p> <p>a. Compruebe si está realizando la impresión en el papel correcto.</p> <p>b. Imprima el documento.</p> <p>¿Se ha impreso el documento en el papel correcto?</p>	<p>Vaya al paso 2.</p>	<p>Cargue papel de tamaño y tipo correctos.</p>
<p>Paso 2</p> <p>a. En función del sistema operativo, especifique el tipo y el tamaño del papel en Preferencias de impresión o en el cuadro de diálogo Imprimir.</p> <p>También puede cambiar los valores del panel de control de la impresora. Desplácese a:</p> <p>Valores > Papel > Configuración de bandeja > Tipo/tamaño de papel</p> <p>En los modelos de impresora sin pantalla táctil, pulse OK para navegar por los distintos ajustes.</p> <p>b. Asegúrese de que los valores de configuración coinciden con el papel cargado.</p> <p>c. Imprima el documento.</p> <p>¿Se ha impreso el documento en el papel correcto?</p>	<p>El problema se ha solucionado.</p>	<p>Consulte Contacto con el servicio de atención al cliente.</p>

Impresión lenta

Acción	Sí	No
<p>Paso 1</p> <p>Asegúrese de que el cable de la impresora está correctamente conectado a esta y al ordenador, servidor de impresión u otro dispositivo de red.</p> <p>¿Está la impresora imprimiendo lentamente?</p>	Vaya al paso 2.	El problema se ha solucionado.
<p>Paso 2</p> <p>a. Asegúrese de que la impresora esté en Modo Silencioso.</p> <p>En el panel de control, navegue hasta: Valores > Dispositivo > Mantenimiento > Menú de configuración > Funcionamiento del dispositivo > Modo Silencioso</p> <p>En los modelos de impresora sin pantalla táctil, pulse OK para navegar por los distintos ajustes.</p> <p>b. Imprima el documento.</p> <p>¿Está la impresora imprimiendo lentamente?</p>	Vaya al paso 3.	El problema se ha solucionado.
<p>Paso 3</p> <p>a. En función del sistema operativo, especifique el tipo de resolución en Preferencias de impresión o en el cuadro de diálogo Imprimir.</p> <p>b. Establezca la resolución en 600 ppp.</p> <p>c. Imprima el documento.</p> <p>¿Está la impresora imprimiendo lentamente?</p>	Vaya al paso 4.	El problema se ha solucionado.
<p>Paso 4</p> <p>a. En el panel de control, navegue hasta: Valores > Imprimir > Calidad > Resolución de impresión</p> <p>En los modelos de impresora sin pantalla táctil, pulse OK</p>	Vaya al paso 5.	El problema se ha solucionado.

Acción	Sí	No
<p>para navegar por los distintos ajustes.</p> <p>b. Establezca la resolución en 600 ppp.</p> <p>c. Imprima el documento.</p> <p>¿Está la impresora imprimiendo lentamente?</p>		
<p>Paso 5</p> <p>a. En función del sistema operativo, especifique la configuración del tipo de papel en Preferencias de impresión o en el cuadro de diálogo Imprimir.</p> <ul style="list-style-type: none"> • Asegúrese de que el valor coincida con el papel cargado. • También puede cambiar el valor en el panel de control de la impresora. Vaya a Valores > Papel > Configuración de bandeja > Tamaño/tipo de papel. En los modelos de impresora sin pantalla táctil, pulse OK para navegar por los distintos ajustes. • El papel más grueso se imprime más lentamente. • El papel más estrecho que el tamaño Carta, A4 y Legal puede imprimirse más lentamente. <p>b. Imprima el documento.</p> <p>¿Está la impresora imprimiendo lentamente?</p>	<p>Vaya al paso 6.</p>	<p>El problema se ha solucionado.</p>
<p>Paso 6</p> <p>a. Asegúrese de que los valores de la impresora para textura y peso coinciden con los del papel que se va a cargar.</p> <p>En el panel de control, navegue hasta: Valores > Papel > Configuración de soporte > Tipos de papel</p> <p>En los modelos de impresora sin pantalla táctil, pulse OK para navegar por los distintos ajustes.</p>	<p>Vaya al paso 7.</p>	<p>El problema se ha solucionado.</p>

Acción	Sí	No
<p>Las texturas rugosas y el papel pesado pueden imprimirse con mayor lentitud.</p> <p>b. Imprima el documento.</p> <p>¿Está la impresora imprimiendo lentamente?</p>		
<p>Paso 7</p> <p>Elimine trabajos retenidos.</p> <p>¿Está la impresora imprimiendo lentamente?</p>	Vaya al paso 8.	El problema se ha solucionado.
<p>Paso 8</p> <p>a. Asegúrese de que la impresora no está sobrecalentada.</p> <ul style="list-style-type: none"> • Deje que la impresora se enfríe tras un trabajo de impresión largo. • Tenga en cuenta la temperatura ambiente recomendada para la impresora. Si desea más información, consulte Selección de una ubicación para la impresora. <p>b. Imprima el documento.</p> <p>¿Está la impresora imprimiendo lentamente?</p>	Consulte Contacto con el servicio de atención al cliente .	El problema se ha solucionado.

La impresora no responde

Acción	Sí	No
<p>Paso 1</p> <p>Compruebe si el cable de alimentación de la impresora está conectado a la toma de corriente.</p> <p>Para evitar el riesgo de incendio o descarga eléctrica, conecte el cable de alimentación a una toma de corriente debidamente conectada a tierra con la potencia adecuada, que se encuentre cerca del dispositivo y resulte fácilmente accesible.</p> <p>¿Responde la impresora?</p>	El problema se ha solucionado.	Vaya al paso 2.
<p>Paso 2</p> <p>Compruebe si la toma de alimentación se desconecta mediante algún tipo de interruptor.</p> <p>¿La toma de corriente se desconecta mediante algún tipo de interruptor?</p>	Encienda o restablezca el interruptor.	Vaya al paso 3.
<p>Paso 3</p> <p>Compruebe que la impresora está encendida.</p> <p>¿Está encendida la impresora?</p>	Vaya al paso 4.	Encienda la impresora.
<p>Paso 4</p> <p>Compruebe si la impresora está en modo de suspensión o en modo de hibernación.</p> <p>¿Está la impresora en modo de suspensión o hibernación?</p>	Pulse el botón de encendido para activar la impresora.	Vaya al paso 5.
<p>Paso 5</p> <p>Compruebe si los cables que conectan la impresora con el equipo están insertados en los puertos correctos.</p> <p>¿Están los cables insertados en los puertos correctos?</p>	Vaya al paso 6.	Introduzca los cables en los puertos correctos.

Acción	Sí	No
Paso 6 Instale el controlador de impresora correcto. ¿Responde la impresora?	El problema se ha solucionado.	Vaya al paso 7.
Paso 7 Apague la impresora, espere unos 10 segundos y, a continuación, encienda la impresora. ¿Responde la impresora?	El problema se ha solucionado.	Consulte Contacto con el servicio de atención al cliente .

No se puede leer la unidad flash

Acción	Sí	No
<p>Paso 1</p> <p>Compruebe si la impresora está ocupada con el procesamiento de otro trabajo de impresión, copia, digitalización o fax.</p> <p>¿Está la impresora lista?</p>	<p>Vaya al paso 2.</p>	<p>Espere a que la impresora termine de procesar el otro trabajo.</p>
<p>Paso 2</p> <p>Compruebe que la unidad flash es compatible. Si desea más información, consulte Unidades flash y tipos de archivo admitidos.</p> <p>¿Es compatible la unidad flash?</p>	<p>Vaya al paso 3.</p>	<p>Inserte una unidad flash compatible.</p>
<p>Paso 3</p> <p>Extraiga la unidad flash e insértela de nuevo.</p> <p>¿La impresora reconoce la unidad flash?</p>	<p>El problema se ha solucionado.</p>	<p>Consulte Contacto con el servicio de atención al cliente.</p>

Activación del puerto USB

En la pantalla de inicio, vaya a **Valores > Red/Puertos > USB > Habilitar puerto USB**

En los modelos de impresora sin pantalla táctil, pulse **OK** para navegar por los distintos ajustes.

Problemas de conexión de red

No se puede abrir Embedded Web Server

Acción	Sí	No
<p>Paso 1</p> <p>Compruebe que la impresora está encendida.</p> <p>¿Está encendida la impresora?</p>	Vaya al paso 2.	Encienda la impresora.
<p>Paso 2</p> <p>Asegúrese de que la dirección IP de la impresora sea correcta.</p> <ul style="list-style-type: none"> • Ver la dirección IP en la pantalla de inicio. • Una dirección IP aparece como cuatro grupos de números separados por puntos, como 123.123.123.123. <p>¿Es correcta la dirección IP de impresora?</p>	Vaya al paso 3.	Escriba la dirección IP correcta de la impresora de red en la barra de dirección.
<p>Paso 3</p> <p>Compruebe si está utilizando un navegador compatible:</p> <ul style="list-style-type: none"> • Internet Explorer versión 11 o posterior • Microsoft Edge • Safari versión 6 o posterior • Google Chrome™ versión 32 o posterior • Mozilla Firefox versión 24 o posterior <p>¿Es compatible el navegador?</p>	Vaya al paso 4.	Instale un navegador compatible.
<p>Paso 4</p> <p>Compruebe que la conexión de red funciona.</p> <p>¿Funciona la conexión de red?</p>	Vaya al paso 5.	Póngase en contacto con el administrador.
<p>Paso 5</p> <p>Asegúrese de que las conexiones de los cables con la impresora y el servidor de impresión están bien fijadas. Para obtener más información, consulte la</p>	Vaya al paso 6.	Revise las conexiones de los cables.

Acción	Sí	No
documentación suministrada con la impresora. ¿Están bien conectados los cables?		
Paso 6 Compruebe que los servidores de proxy web están desactivados. ¿Están desactivados los servidores de proxy web?	Vaya al paso 7.	Póngase en contacto con el administrador.
Paso 7 Acceda al servidor Web incorporado. ¿Se ha abierto Embedded Web Server?	El problema se ha solucionado.	Consulte Contacto con el servicio de atención al cliente .

No se puede conectar la impresora a la red Wi-Fi

Acción	Sí	No
Paso 1 Asegúrese de que Adaptador activo esté configurado en Automático. En el panel de control, vaya a Valores > Red/Puertos > Descripción general de la red > Adaptador activo > Auto En los modelos de impresora sin pantalla táctil, pulse OK para navegar por los distintos ajustes. ¿Puede conectar la impresora a la red Wi-Fi?	El problema se ha solucionado.	Vaya al paso 2.
Paso 2 Compruebe si está seleccionada la red Wi-Fi correcta. Algunos enrutadores podrían compartir el SSID. ¿Se está conectando a la red Wi-Fi correcta?	Vaya al paso 4.	Vaya al paso 3.
Paso 3 Conéctese a la red Wi-Fi correcta. Si desea más información,	El problema se ha solucionado.	Vaya al paso 4.

Solución de problemas

Acción	Sí	No
<p>consulte Conexión de la impresora a una red Wi-Fi.</p> <p>¿Puede conectar la impresora a la red Wi-Fi?</p>		
<p>Paso 4</p> <p>Compruebe el modo de seguridad inalámbrica.</p> <p>En el panel de control, vaya a Valores > Red/Puertos > Inalámbrica > Modo de seguridad inalámbrica</p> <p>En los modelos de impresora sin pantalla táctil, pulse OK para navegar por los distintos ajustes.</p> <p>¿Está seleccionado el modo de seguridad inalámbrica correcto?</p>	<p>Vaya al paso 6.</p>	<p>Vaya al paso 5.</p>
<p>Paso 5</p> <p>Seleccione el modo de seguridad inalámbrica correcto.</p> <p>¿Puede conectar la impresora a la red Wi-Fi?</p>	<p>El problema se ha solucionado.</p>	<p>Vaya al paso 6.</p>
<p>Paso 6</p> <p>Asegúrese de introducir la contraseña de red correcta.</p> <p>Fíjese bien en los espacios, números y mayúsculas o minúsculas de la contraseña.</p> <p>¿Puede conectar la impresora a la red Wi-Fi?</p>	<p>El problema se ha solucionado.</p>	<p>Consulte Contacto con el servicio de atención al cliente.</p>

Problemas con los suministros

Sustituya el cartucho, la región de la impresora no coincide — Usar 708699

Para solucionar este problema, compre un cartucho con la región correcta que coincida con la región de la impresora, o bien un cartucho universal.

- El primer número del mensaje después del 42 indica la región de la impresora.
- El segundo número del mensaje después del 42 indica la región del cartucho.

Tabla 12.1 Regiones de la impresora y del cartucho de tóner

Región	Código numérico
Región indefinida o universal	0
América del Norte (Estados Unidos, Canadá)	1
Espacio Económico Europeo, Europa Occidental, países nórdicos, Suiza	2
Asia Pacífico	3
Latinoamérica	4
Resto de Europa, Oriente Próximo y África	5
Australia, Nueva Zelanda	6
Región no válida	9

 **Nota:** Para encontrar la configuración adecuada de la región de la impresora y el cartucho de tóner, imprima las páginas de prueba de la calidad de impresión. En el panel de control, navegue hasta: **Valores > Solución de problemas > Páginas de prueba de calidad de impresión.**

Suministros que no son de Xerox

La impresora ha detectado un consumible instalado en la impresora que no es de Xerox.

Su impresora Xerox ha sido diseñada para un óptimo rendimiento con piezas y suministros originales de Xerox. El uso de suministros de terceros puede afectar al rendimiento, la fiabilidad o el ciclo de vida de la impresora y de sus componentes de imagen.

Todos los indicadores de duración han sido diseñados para funcionar con consumibles de Xerox, pudiendo ocasionar resultados impredecibles si se utilizan consumibles de terceros. Si se agota el uso de los componentes de imagen, pueden producirse daños en la impresora Xerox o en sus componentes asociados.



Advertencia: El uso de consumibles o piezas de terceros puede afectar a la cobertura de la garantía. Es posible que la garantía no cubra el daño ocasionado por el uso de consumibles o piezas de terceros.

Para asumir cualquiera de estos riesgos y continuar con el uso de consumibles no originales en la impresora, mantenga pulsados X y OK simultáneamente durante 15 segundos.

Si no desea asumir estos riesgos, extraiga el consumible o la pieza de terceros de la impresora e instale un consumible o pieza original de Xerox. Si desea más información, consulte [Uso de suministros originales de Xerox](#).

Eliminación de atascos

Cómo evitar atascos

Colocar el papel correctamente

- Asegúrese de que el papel esté bien colocado en la bandeja.

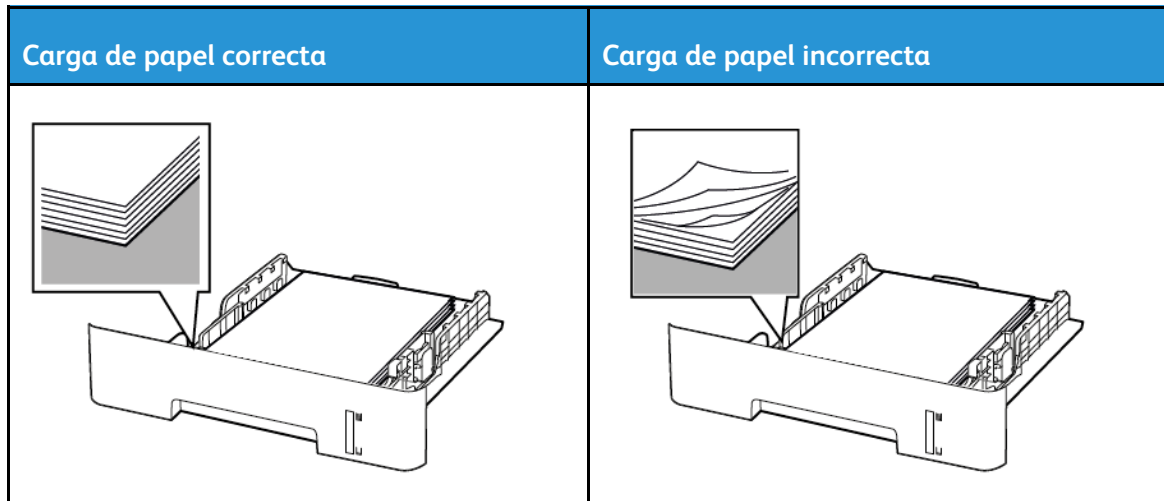

- No cargue ni extraiga las bandejas mientras si esté imprimiendo.
- No cargue demasiado papel. Asegúrese de que la altura de la pila no exceda el indicador de capacidad máxima de papel.
- No deslice el papel para introducirlo en la bandeja. Carguelo tal como se muestra en la ilustración.

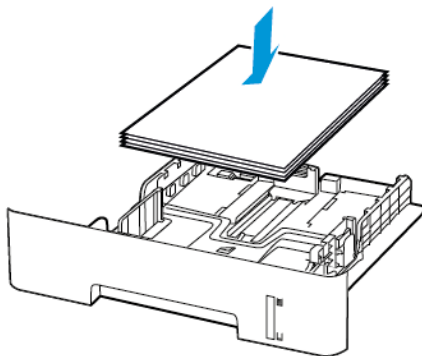

- Asegúrese de que las guías del papel estén colocadas correctamente y no estén demasiado ajustadas al papel ni a los sobres.
- Para la impresión a doble cara en papel A4, asegúrese de que el valor del tamaño del papel en la unidad dúplex se ha definido como A4.
- Para la impresión a doble cara en papel de tamaño carta, legal, oficio y folio, asegúrese de que el valor del tamaño del papel en la unidad dúplex se ha definido como Carta.
- Introduzca la bandeja con firmeza en la impresora después de cargar el papel.

Utilizar papel recomendado

- Utilice sólo el papel o el material de impresión especial recomendado.
- No cargue papel arrugado, doblado, húmedo ni curvado.
- Flexione, airee y alise los bordes del papel antes de cargarlo.



- No utilice papel cortado ni recortado manualmente.
- No mezcle tamaños, pesos o tipos de papel en la misma bandeja.
- Asegúrese de que se definan el tamaño y el tipo de papel correctos en el equipo o en el panel de control de la impresora.
- Guarde el papel teniendo en cuenta las recomendaciones del fabricante.

Identificación de ubicaciones de atasco

- Cuando el Asistente de atascos está Activado, la impresora expulsa páginas en blanco o con impresiones parciales después de eliminar la página atascada. Compruebe si hay páginas en blanco en la salida impresa.
- Cuando Recuperación de atasco está fijado en Activado o Automático, la impresora vuelve a imprimir las páginas atascadas.

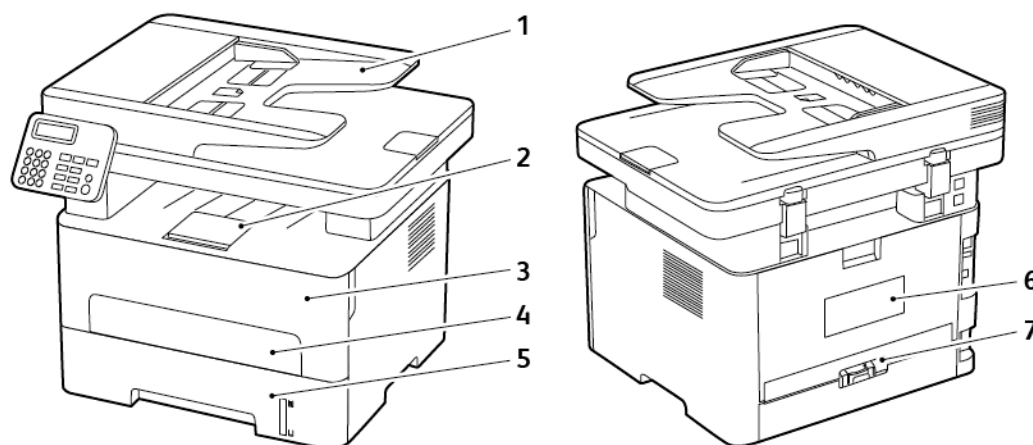

1. Alimentador automático de documentos (ADF)
2. Bandeja de salida estándar
3. Puerta frontal
4. Alimentador manual
5. Bandeja

6. Puerta posterior
7. Unidad a doble cara

Atasco de papel dentro de la bandeja

1. Extraiga la bandeja.

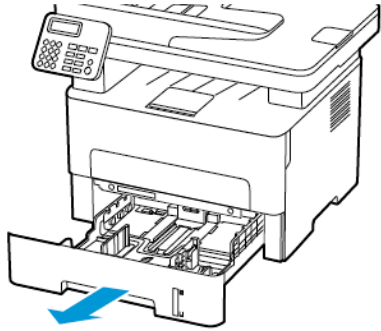

2. Retire el papel atascado.

 **Nota:** Retire todos los fragmentos de papel.

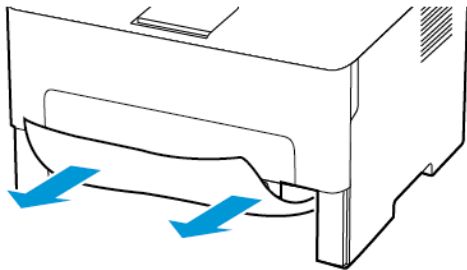

3. Introduzca la bandeja.

Atasco de papel en la puerta frontal

1. Abra la puerta frontal.

 **Advertencia:** Para evitar daños por descargas electrostáticas, toque cualquier elemento metálico expuesto de la impresora antes de tocar las zonas internas de la impresora o acceder a ellas.



2. Extraiga la unidad de imagen.

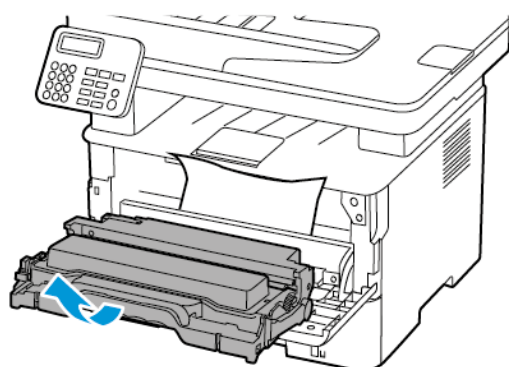

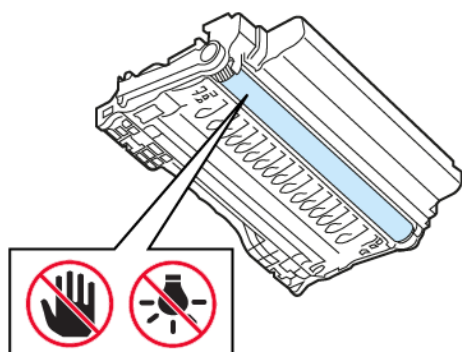

 **Advertencia:** No exponga la unidad de imagen a la luz directa durante más de diez minutos. Una larga exposición a la luz puede ocasionar problemas de calidad de impresión.

 **Advertencia:** No toque el tambor de fotoconductor. Si lo hace, puede afectar a la calidad de los futuros trabajos de impresión.



3. Retire el papel atascado.

 **PRECAUCIÓN—SUPERFICIE CALIENTE:** El interior de la impresora podría estar caliente. Para evitar el riesgo de lesiones producidas por el contacto con un componente caliente, deje que la superficie se enfríe antes de tocarlo.

 **Nota:** Retire todos los fragmentos de papel.

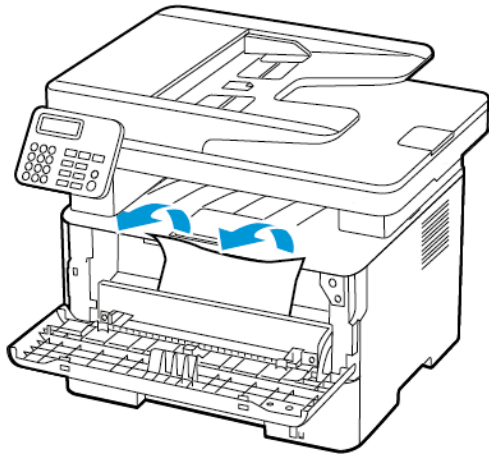

4. Introduzca la unidad de imagen.

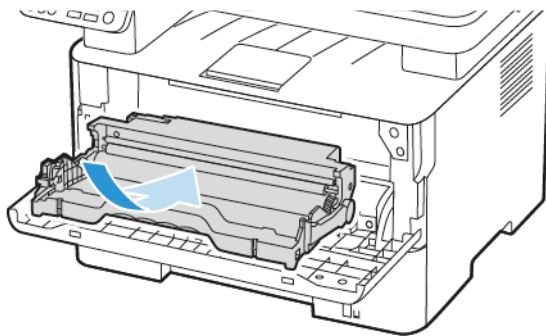

5. Cierre la puerta.

Atasco de papel en la puerta posterior

1. Abra la puerta posterior.

 **PRECAUCIÓN—SUPERFICIE CALIENTE:** El interior de la impresora podría estar caliente. Para evitar el riesgo de lesiones producidas por el contacto con un componente caliente, deje que la superficie se enfríe antes de tocarlo.

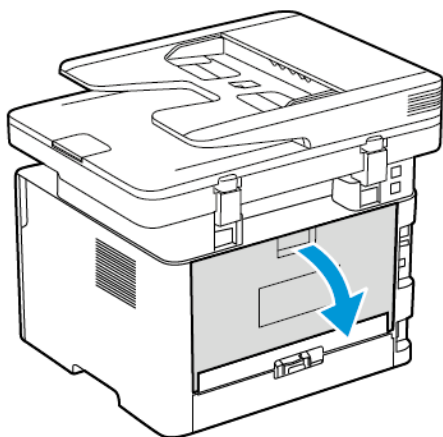

2. Abra la puerta de acceso del fusor.

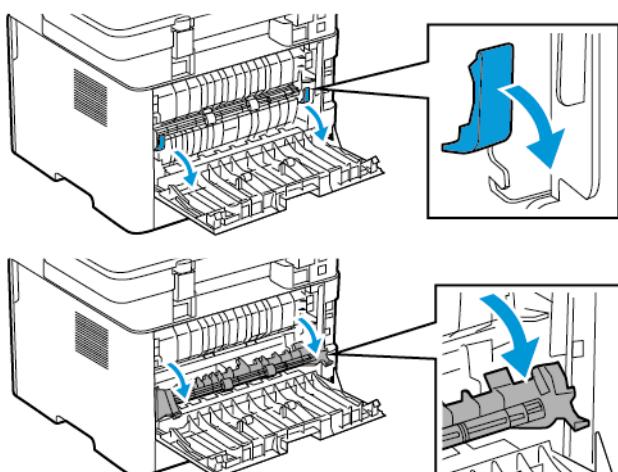

3. Retire el papel atascado.

 **Nota:** Retire todos los fragmentos de papel.

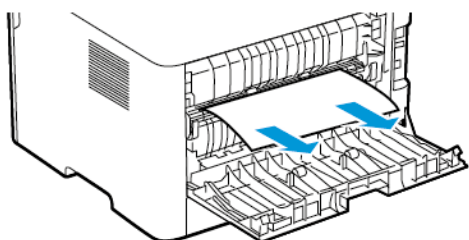

4. Cierre la puerta de acceso al fusor.
5. Cierre la puerta posterior.

Atasco de papel en la unidad de impresión a doble cara

1. Extraiga la unidad a doble cara y retire el papel atascado.

⚠ Advertencia: Para evitar daños por descargas electrostáticas, toque cualquier elemento metálico expuesto de la impresora antes de tocar las zonas internas de la impresora o acceder a ellas.

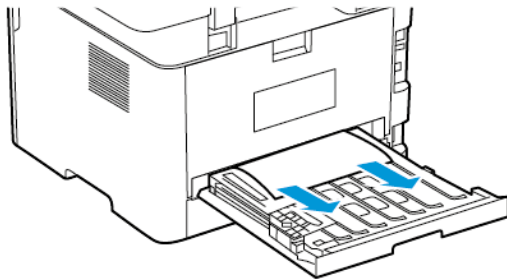

✍ Nota: Retire todos los fragmentos de papel.

2. Instale la unidad de impresión a doble cara.

Atasco de papel en la bandeja de salida estándar

1. Eleve el escáner y retire el papel atascado.

✍ Nota: Retire todos los fragmentos de papel.

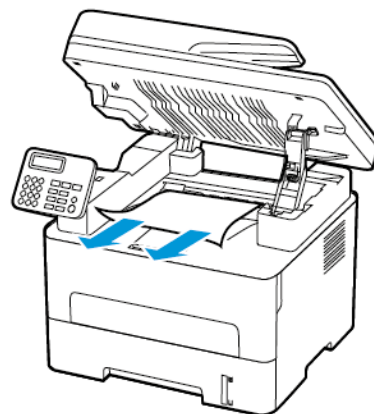

2. Baje el escáner.

Atasco de papel en el alimentador manual

Retire el papel atascado.

 **Nota:** Retire todos los fragmentos de papel.

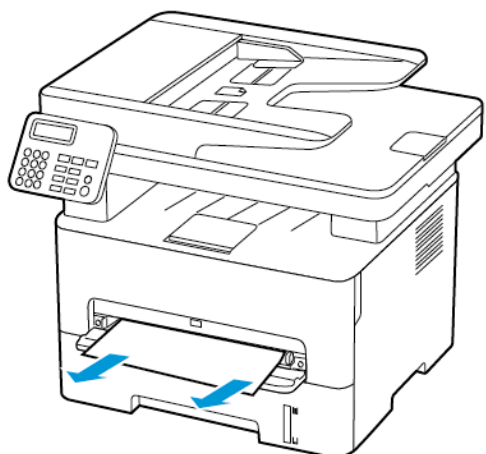

Atasco de papel en el alimentador automático de documentos

1. Extraiga todos los documentos originales de la bandeja del ADF.
2. Abra la cubierta del alimentador automático de documentos.

 **Advertencia:** Para evitar daños por descargas electrostáticas, toque cualquier elemento metálico expuesto de la impresora antes de tocar las zonas internas de la impresora o acceder a ellas.

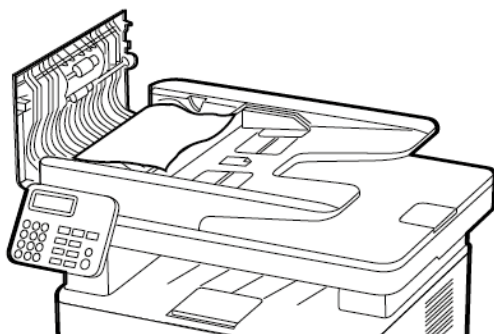

3. Retire el papel atascado.

 **Nota:** Asegúrese de haber extraído todos los fragmentos de papel.

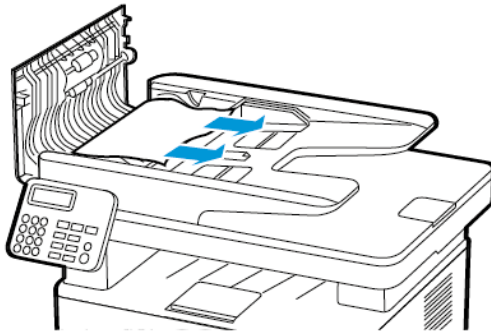

4. Cierre la cubierta del alimentador automático de documentos.
5. Abra la cubierta del escáner.

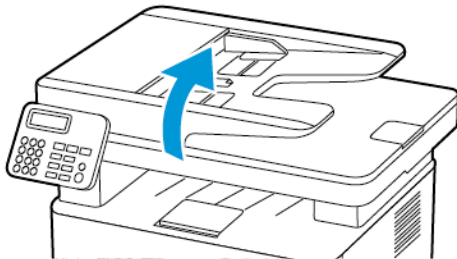

6. Retire el papel atascado.

 **Nota:** Retire todos los fragmentos de papel.

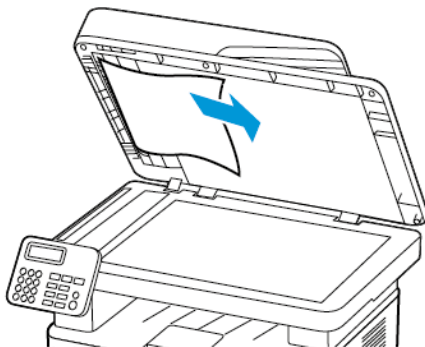

7. Cierre la cubierta del escáner.

Problemas de alimentación del papel

El sobre se cierra al imprimir

Acción	Sí	No
<p>Paso 1</p> <p>a. Utilice un sobre que se haya almacenado en un entorno seco.</p> <p>Imprimir en sobres con un alto nivel de humedad puede sellar las solapas.</p> <p>b. Envíe el trabajo de impresión.</p> <p>¿El sobre se cierra al imprimir?</p>	<p>Vaya al paso 2.</p>	<p>El problema se ha solucionado.</p>
<p>Paso 2</p> <p>a. Asegúrese de que el tipo de papel esté configurado en Sobre.</p> <p>En el panel de control, vaya a Valores > Papel > Configuración de bandeja > Tipo/tamaño de papel</p> <p>En los modelos de impresora sin pantalla táctil, pulse OK para navegar por los distintos ajustes.</p> <p>b. Envíe el trabajo de impresión.</p> <p>¿El sobre se cierra al imprimir?</p>	<p>Consulte Contacto con el servicio de atención al cliente.</p>	<p>El problema se ha solucionado.</p>

La impresión clasificada no funciona

Acción	Sí	No
<p>Paso 1</p> <p>a. En el panel de control, vaya a Valores > Imprimir > Presentación > Clasificar</p> <p>En los modelos de impresora sin pantalla táctil, pulse  para navegar por los distintos ajustes.</p> <p>b. Seleccione Activado [1,2,1,2,1,2].</p> <p>c. Imprima el documento.</p> <p>¿Se ha clasificado correctamente el documento?</p>	El problema se ha solucionado.	Vaya al paso 2.
<p>Paso 2</p> <p>a. Abra el cuadro de diálogo Imprimir en el documento que trata de imprimir y seleccione Clasificar.</p> <p>b. Imprima el documento.</p> <p>¿Se ha clasificado correctamente el documento?</p>	El problema se ha solucionado.	Vaya al paso 3.
<p>Paso 3</p> <p>a. Reduzca el número de páginas que desee imprimir.</p> <p>b. Imprima el documento.</p> <p>¿Están las páginas clasificadas correctamente?</p>	El problema se ha solucionado.	Consulte Contacto con el servicio de atención al cliente .

Atascos de papel frecuentes

Acción	Sí	No
<p>Paso 1</p> <p>a. Extraiga la bandeja.</p> <p>b. Compruebe si el papel se carga correctamente.</p> <ul style="list-style-type: none"> • Asegúrese de que las guías del papel estén correctamente colocadas. • Asegúrese de que la altura de la pila no exceda el indicador de capacidad máxima de papel. • Asegúrese de imprimir en el tipo y tamaño de papel recomendados. <p>c. Introduzca la bandeja.</p> <p>d. Imprima el documento.</p> <p>¿Se producen atascos de papel con frecuencia?</p>	<p>Vaya al paso 2.</p>	<p>El problema se ha solucionado.</p>
<p>Paso 2</p> <p>a. En el panel de control, vaya a Valores > Papel > Configuración de bandeja > Tipo/tamaño de papel</p> <p>En los modelos de impresora sin pantalla táctil, pulse OK para navegar por los distintos ajustes.</p> <p>b. Defina el tipo y el tamaño del papel correctos.</p> <p>c. Imprima el documento.</p> <p>¿Se producen atascos de papel con frecuencia?</p>	<p>Vaya al paso 3.</p>	<p>El problema se ha solucionado.</p>
<p>Paso 3</p> <p>a. Cargue papel de un paquete nuevo.</p> <p>El papel está mojado debido al alto nivel de humedad. Guarde el papel en su embalaje original hasta su utilización.</p> <p>b. Imprima el documento.</p> <p>¿Se producen atascos de papel con frecuencia?</p>	<p>Consulte Contacto con el servicio de atención al cliente.</p>	<p>El problema se ha solucionado.</p>

Las páginas atascadas no se vuelven a imprimir

Acción	Sí	No
<p>a. En el panel de control, vaya a Valores > Dispositivo > Notificaciones > Recuperación de contenido de atasco</p> <p>En los modelos de impresora sin pantalla táctil, pulse OK para navegar por los distintos ajustes.</p> <p>b. En el menú Recuperación de atasco, seleccione Activado o Automático.</p> <p>c. Imprima el documento.</p> <p>¿Se han vuelto a imprimir las páginas atascadas?</p>	<p>El problema se ha solucionado.</p>	<p>Consulte Contacto con el servicio de atención al cliente.</p>

Problemas con el correo electrónico

Desactivación del error "Servidor SMTP no configurado"

En función del modelo de impresora, seleccione una opción en el panel de control:

- Toque **Inicio > Valores > Correo electrónico > Configurar correo electrónico > Desactivar error "Servidor SMTP no configurado" > Activado.**
- Navegue hasta **Valores > Correo electrónico > Aceptar > Configuración de correo electrónico > Aceptar > Desactivar error "Servidor SMTP no configurado" > Aceptar > Activado > Aceptar.**

Para evitar que el error se repita, realice alguna de las operaciones siguientes:

- Actualice el firmware. Si desea más información, consulte [Actualización de firmware](#)
- Configure los valores de SMTP del correo electrónico. Si desea más información, consulte [Configuración de valores de SMTP del correo electrónico.](#)

No es posible enviar correos electrónicos

Acción	Sí	No
<p>Paso 1</p> <p>Asegúrese de que los ajustes del correo electrónico estén correctamente configurados. Si desea más información, consulte Configuración de valores de SMTP del correo electrónico.</p> <p>¿Puede enviar correo electrónico?</p>	El problema se ha solucionado.	Vaya al paso 2.
<p>Paso 2</p> <p>Asegúrese de estar utilizando la contraseña correcta. Según los requisitos del proveedor del servicio de correo electrónico, deberá utilizar la contraseña de cuenta, la contraseña de aplicaciones o la contraseña de autenticación. Si desea más información, consulte Configuración de valores de SMTP del correo electrónico.</p> <p>¿Puede enviar correo electrónico?</p>	El problema se ha solucionado.	Vaya al paso 3.
<p>Paso 3</p> <p>Asegúrese de que la impresora esté conectada a una red y que la red esté conectada a Internet.</p> <p>¿Puede enviar correo electrónico?</p>	El problema se ha solucionado.	Consulte Contacto con el servicio de atención al cliente.

Problemas de fax

No se pueden enviar ni recibir faxes

Acción	Sí	No
Paso 1 Resuelva cualquier mensaje de error que aparezca en la pantalla. ¿Puede enviar o recibir faxes?	El problema se ha solucionado.	Vaya al paso 2.
Paso 2 Asegúrese de que los cables del equipamiento siguiente estén correctamente conectados: <ul style="list-style-type: none"> • Teléfono • Auricular • Contestador automático ¿Puede enviar o recibir faxes?	El problema se ha solucionado.	Vaya al paso 3.
Paso 3 Compruebe si hay tono de marcado. <ul style="list-style-type: none"> • Llame al número de fax para comprobar que funciona correctamente. • Si está utilizando la función Marcado descolgado, suba el volumen para comprobar si hay tono de marcado. ¿Puede oír un tono de marcado?	Vaya al paso 5.	Vaya al paso 4.
Paso 4 Compruebe la clavija telefónica de pared. <ol style="list-style-type: none"> a. Conecte el teléfono analógico directamente a la clavija de pared. b. Espere tono. c. Si no escucha el tono de marcado, use otro cable de teléfono. d. Si sigue sin escuchar el tono de marcado, conecte el teléfono analógico en otra clavija de pared. e. Si escucha el tono de marcado, conecte la impresora en esa clavija de pared. 	El problema se ha solucionado.	Vaya al paso 5.

Solución de problemas

Acción	Sí	No
¿Puede enviar o recibir faxes?		
<p>Paso 5</p> <p>Compruebe que la impresora esté conectada a un servicio de teléfono analógico o al conector digital correcto.</p> <ul style="list-style-type: none"> • Si utiliza un servicio telefónico de Red Digital de Servicios Integrados (RDSI), conéctela al puerto telefónico analógico de un adaptador de terminal RDSI. Para obtener más información, póngase en contacto con su proveedor de RDSI. • Si está utilizando DSL, realice la conexión a un filtro DSL o a un router que admita el uso analógico. Para obtener más información, póngase en contacto con su proveedor de servicios DSL. • Si está utilizando un servicio telefónico Private Branch eXchange (PBX), asegúrese de que se está conectando a una conexión analógica de PBX. Si no hay ninguna, considere la opción de instalar una línea telefónica analógica para el equipo de fax. <p>¿Puede enviar o recibir faxes?</p>	El problema se ha solucionado.	Vaya al paso 6.

Acción	Sí	No
<p>Paso 6</p> <p>Desconecte temporalmente otros equipos y desactive otros servicios telefónicos.</p> <p>a. Desconecte otros equipos (como contestadores automáticos, equipos, módems o divisores de línea telefónica) que estén conectados entre la impresora y la línea telefónica.</p> <p>b. Desactive las llamadas en espera y el buzón de voz. Para obtener más información, póngase en contacto con su empresa telefónica.</p> <p>¿Puede enviar o recibir faxes?</p>	El problema se ha solucionado.	Vaya al paso 7.
<p>Paso 7</p> <p>Digitalice las páginas del documento original de una en una.</p> <p>a. Marque el número de fax.</p> <p>b. Digitalice el documento.</p> <p>¿Puede enviar o recibir faxes?</p>	El problema se ha solucionado.	Consulte Contacto con el servicio de atención al cliente .

Se pueden recibir pero no enviar faxes

Acción	Sí	No
<p>Paso 1</p> <p>Cargue correctamente el documento original en la bandeja del ADF o en el cristal del escáner.</p> <p>¿Puede enviar faxes?</p>	<p>El problema se ha solucionado.</p>	<p>Vaya al paso 2.</p>
<p>Paso 2</p> <p>Configure correctamente el número de método abreviado.</p> <ul style="list-style-type: none"> • Asegúrese de que el número de método abreviado se haya programado para el número que desea marcar. • Marque manualmente el número de teléfono. <p>¿Puede enviar faxes?</p>	<p>El problema se ha solucionado.</p>	<p>Consulte Contacto con el servicio de atención al cliente.</p>

Se pueden enviar pero no recibir faxes

Acción	Sí	No
<p>Paso 1</p> <p>Compruebe que el origen del papel no está vacío.</p> <p>¿Puede recibir faxes?</p>	El problema se ha solucionado.	Vaya al paso 2.
<p>Paso 2</p> <p>Compruebe los valores de demora de recuento de tonos.</p> <p>En el panel de control, toque Valores > Fax > Configuración de fax > Valores de recepción de fax > Número de tonos para respuesta</p> <p>En los modelos de impresora sin pantalla táctil, pulse OK para navegar por los distintos ajustes.</p> <p>¿Puede recibir faxes?</p>	El problema se ha solucionado.	Vaya al paso 3.
<p>Paso 3</p> <p>Si la impresora imprime páginas en blanco, consulte Páginas en blanco.</p> <p>¿Puede recibir faxes?</p>	El problema se ha solucionado.	Consulte Contacto con el servicio de atención al cliente .

Baja calidad de impresión del fax

Acción	Sí	No
<p>Paso 1</p> <p>Asegúrese de que no hay defectos de calidad de impresión.</p> <p>a. En el panel de control, vaya a Valores > Solución de problemas > Páginas de prueba de la calidad de impresión</p> <p>En los modelos de impresora sin pantalla táctil, pulse OK para navegar por los distintos ajustes.</p> <p>b. Corrija los defectos de calidad de impresión. Si desea más información, consulte Calidad de impresión baja.</p> <p>¿La calidad de impresión del fax es satisfactoria?</p>	<p>El problema se ha solucionado.</p>	<p>Vaya al paso 2.</p>
<p>Paso 2</p> <p>Reduzca la velocidad de transmisión del fax entrante.</p> <p>a. En el panel de control, toque Valores > Fax > Configuración de fax > Valores de recepción de fax > Controles de administración > Velocidad máxima</p> <p>En los modelos de impresora sin pantalla táctil, pulse OK para navegar por los distintos ajustes.</p> <p>b. Seleccione una velocidad de transmisión inferior.</p> <p>¿La calidad de impresión del fax es satisfactoria?</p>	<p>El problema se ha solucionado.</p>	<p>Consulte Contacto con el servicio de atención al cliente.</p>

Problemas de digitalización

No se puede digitalizar a un ordenador

Acción	Sí	No
Paso 1 Realice un trabajo de copia. ¿El trabajo de copia se realiza correctamente?	Vaya al paso 3.	Vaya al paso 2.
Paso 2 a. Apague la impresora, espere 10 segundos aproximadamente y, a continuación, vuelva a encenderla. b. Digitalice el documento. ¿Puede enviar el documento digitalizado a un ordenador?	El problema se ha solucionado.	Vaya al paso 3.
Paso 3 Compruebe la conectividad de la impresora. a. Imprima la página de configuración de red. En el panel de control, vaya a Valores > Informes > Red > Página de configuración de red b. Comprobar el estado de la red. ¿Está la impresora conectada a la red?	Vaya al paso 5.	Vaya al paso 4.
Paso 4 a. Conecte la impresora a la red. b. Digitalice el documento. ¿Puede enviar el documento digitalizado a un ordenador?	El problema se ha solucionado.	Vaya al paso 5.
Paso 5 a. Asegúrese de que la impresora y el ordenador estén conectados a la misma red. b. Digitalice el documento. ¿Puede enviar el documento digitalizado a un ordenador?	El problema se ha solucionado.	Consulte Contacto con el servicio de atención al cliente .

No se puede digitalizar a una carpeta de red

Acción	Sí	No
<p>Paso 1</p> <p>a. Cree un acceso directo de carpeta de red.</p> <p>b. Digitalice un documento con el acceso directo. Si desea más información, consulte Digitalización a una carpeta de red.</p> <p>¿Puede digitalizar un documento y guardarlo en una carpeta de red?</p>	<p>El problema se ha solucionado.</p>	<p>Vaya al paso 2.</p>
<p>Paso 2</p> <p> Nota: Asegúrese de que la ruta de la carpeta de red y el formato sean correctos. Por ejemplo, //nombrehost_servidor/nombrecarpeta/ruta, donde nombrehost_servidor es un nombre de dominio completo (FQDN) o una dirección IP.</p> <p>¿Están correctos la ruta de la carpeta de red y el formato?</p>	<p>Vaya al paso 3.</p>	<p>Vaya al paso 4.</p>
<p>Paso 3</p> <p>Compruebe que tiene permiso de acceso de escritura en la carpeta de red.</p> <p>¿Puede digitalizar un documento y guardarlo en una carpeta de red?</p>	<p>El problema se ha solucionado.</p>	<p>Vaya al paso 4.</p>

Acción	Sí	No
<p>Paso 4</p> <p>Actualice el acceso directo a la carpeta de red.</p> <p>a. Abra un explorador web y, a continuación, escriba la dirección IP de la impresora en el campo de la dirección.</p> <ul style="list-style-type: none"> • Verá la dirección IP de la impresora en la pantalla de inicio. La dirección IP aparece como cuatro grupos de números separados por puntos, como 123.123.123.123. • Si está utilizando un servidor proxy, desactívelo temporalmente para cargar correctamente la página web. <p>b. Haga clic en Métodos abreviados y seleccione un método abreviado.</p> <p>Si tiene varios tipos de métodos abreviados, seleccione el de Carpeta de red.</p> <p>c. En el campo Ruta de acceso del recurso compartido, introduzca la ruta de la carpeta de red.</p> <ul style="list-style-type: none"> • Si la ruta de acceso de recursos compartidos es \nombrehost_servidor\nombrecarpeta\ruta, escriba //nombrehost_servidor\nombrecarpeta\ruta. • Asegúrese de utilizar las barras inclinadas al escribir la ruta de acceso de recursos compartidos. <p>d. En el menú Autenticación, seleccione el método de autenticación.</p> <p>Si Autenticación está definida en “Use assigned username and password” (Usar nombre de usuario y contraseña asignados), escriba sus credenciales en los campos de nombre de usuario y contraseña.</p> <p>e. Haga clic en Guardar.</p>	<p>El problema se ha solucionado.</p>	<p>Vaya al paso 5.</p>

Acción	Sí	No
¿Puede digitalizar un documento y guardarlo en una carpeta de red?		
Paso 5 Asegúrese de que la impresora y la carpeta de red estén conectadas a la misma red. ¿Puede digitalizar un documento y guardarlo en una carpeta de red?	El problema se ha solucionado.	Consulte Contacto con el servicio de atención al cliente.

Copias parciales de documento o fotografía

Acción	Sí	No
Paso 1 a. Asegúrese de que el documento o la fotografía se han cargado boca abajo en la esquina superior izquierda del cristal del escáner. b. Copie el documento o la fotografía. ¿Se ha copiado el documento o fotografía correctamente?	El problema se ha solucionado.	Vaya al paso 2.
Paso 2 a. Asegúrese de que el valor del tamaño del papel coincide con el papel cargado en la bandeja. b. Copie el documento o la fotografía. ¿Se ha copiado el documento o fotografía correctamente?	El problema se ha solucionado.	Consulte Contacto con el servicio de atención al cliente.

El trabajo de digitalización no se ha realizado correctamente

Acción	Sí	No
<p>Paso 1</p> <p>Revise las conexiones de los cables.</p> <ol style="list-style-type: none"> Asegúrese de que el cable Ethernet o USB está conectado correctamente al ordenador y a la impresora. Vuelva a enviar el trabajo de digitalización. <p>¿El trabajo de digitalización se realiza correctamente?</p>	El problema se ha solucionado.	Vaya al paso 2.
<p>Paso 2</p> <p>Revise el archivo que desea digitalizar.</p> <ol style="list-style-type: none"> Asegúrese de que el nombre de archivo no se está utilizando en la carpeta de destino. Asegúrese de que el documento o la fotografía que desea digitalizar no está abierto en otra aplicación. Vuelva a enviar el trabajo de digitalización. <p>¿El trabajo de digitalización se realiza correctamente?</p>	El problema se ha solucionado.	Vaya al paso 3.
<p>Paso 3</p> <ol style="list-style-type: none"> Asegúrese de que las casillas de verificación Agregar sello de hora o Sobrescribir archivo existente están seleccionadas en los valores de la configuración de destino. Vuelva a enviar el trabajo de digitalización. <p>¿El trabajo de digitalización se realiza correctamente?</p>	El problema se ha solucionado.	Consulte Contacto con el servicio de atención al cliente .

Mala calidad de las copias

Acción	Sí	No
<p>Paso 1</p> <p>a. Limpie el cristal del escáner y el del alimentador automático de documentos (ADF) con un paño suave sin pelusa humedecido. Si su impresora tiene un segundo cristal en el ADF, límpielo también.</p> <p>Si desea más información, consulte Limpieza del escáner.</p> <p>b. Asegúrese de que el documento o la fotografía se han cargado boca abajo en la esquina superior izquierda del cristal del escáner.</p> <p>c. Copie el documento o la fotografía.</p> <p>¿La calidad de copia es satisfactoria?</p>	<p>El problema se ha solucionado.</p>	<p>Vaya al paso 2.</p>
<p>Paso 2</p> <p>a. Compruebe la calidad del documento o la fotografía original.</p> <p>b. Ajuste los valores de calidad de digitalización.</p> <p>c. Copie el documento o la fotografía.</p> <p>¿La calidad de copia es satisfactoria?</p>	<p>El problema se ha solucionado.</p>	<p>Consulte Contacto con el servicio de atención al cliente.</p>

Rayas oscuras verticales en la salida al digitalizar desde el ADF

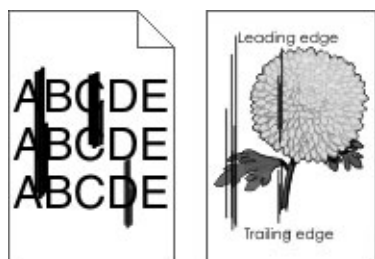

Acción	Sí	No
a. Abra la cubierta del escáner. b. Con un paño húmedo, suave y sin pelusas, limpie el cristal del ADF y el panel del ADF. c. Cierre la cubierta del escáner. d. Digitalice el documento. ¿Aparecen rayas verticales en los documentos digitalizados?	Consulte Contacto con el servicio de atención al cliente .	El problema se ha solucionado.

El escáner no se cierra

Acción	Sí	No
Retire las obstrucciones que impiden cerrar la cubierta del escáner. ¿La cubierta del escáner se cierra correctamente?	El problema se ha solucionado.	Consulte Contacto con el servicio de atención al cliente .

La digitalización tarda mucho o bloquea el ordenador

Acción	Sí	No
Cierre todas las aplicaciones que interfieren con la digitalización. ¿La digitalización requiere mucho tiempo o bloquea el ordenador?	Consulte Contacto con el servicio de atención al cliente .	El problema se ha solucionado.

El escáner no responde

Acción	Sí	No
<p>Paso 1</p> <p>a. Compruebe si el cable de alimentación está conectado correctamente a la impresora y a la toma de corriente.</p> <p>Para evitar el riesgo de incendio o descarga eléctrica, conecte el cable de alimentación a una toma de corriente debidamente conectada a tierra con la potencia adecuada, que se encuentre cerca del dispositivo y resulte fácilmente accesible.</p> <p>b. Copie o digitalice el documento.</p> <p>¿El escáner responde?</p>	El problema se ha solucionado.	Vaya al paso 2.
<p>Paso 2</p> <p>a. Compruebe que la impresora está encendida.</p> <p>b. Resuelva cualquier mensaje de error que aparezca en la pantalla.</p> <p>c. Copie o digitalice el documento.</p> <p>¿El escáner responde?</p>	El problema se ha solucionado.	Vaya al paso 3.
<p>Paso 3</p> <p>a. Apague la impresora, espere 10 segundos aproximadamente y, a continuación, enciéndala.</p> <p>b. Copie o digitalice el documento.</p> <p>¿El escáner responde?</p>	El problema se ha solucionado.	Consulte Contacto con el servicio de atención al cliente .

Ajuste del registro del escáner

1. En el panel de control, vaya a **Valores > Dispositivo > Mantenimiento > Menú de configuración > Configuración del escáner > Registro manual de escáner > Prueba rápida de impresión**.

En los modelos de impresora sin pantalla táctil, pulse **OK** para navegar por los distintos ajustes.

2. Coloque la página de prueba rápida de impresión en el cristal del escáner y, a continuación, seleccione **Registro del escáner plano**.
3. Seleccione **Prueba de copia rápida**.
4. Compare la página de prueba de copia rápida con el documento original.

 **Nota:** Si los márgenes de la página de prueba son distintos de los del documento original, ajuste el margen izquierdo y el margen superior.

5. Repita el **Paso 3** y el **Paso 4**, hasta que los márgenes de la página Prueba de copia rápida coincidan con los del documento original.

Ajuste del registro de ADF

1. En el panel de control, vaya a **Valores > Dispositivo > Mantenimiento > Menú de configuración > Configuración del escáner > Registro manual de escáner > Prueba rápida de impresión**.

En los modelos de impresora sin pantalla táctil, pulse **OK** para navegar por los distintos ajustes.

2. Coloque la página Prueba rápida de impresión en el cristal del escáner y, a continuación, toque **Registro del ADF delantero**.

 **Nota:** Para alinear el registro del ADF delantero, coloque la página de prueba hacia arriba en el ADF e introduzca el borde corto en primer lugar.

3. Seleccione **Prueba de copia rápida**.
4. Compare la página de prueba de copia rápida con el documento original.

 **Nota:** Si los márgenes de la página de prueba son distintos de los del documento original, ajuste los valores horizontal y del margen superior.

5. Repita el **Paso 3** y el **Paso 4**, hasta que los márgenes de la página Prueba de copia rápida coincidan con los del documento original.

Contacto con el servicio de atención al cliente

Antes de ponerse en contacto con el servicio de atención al cliente, asegúrese de tener la siguiente información:

- Problema de la impresora
- Mensaje de error
- Tipo de modelo y número de serie de la impresora

Para recibir asistencia en directo o por correo electrónico, o examinar documentación de apoyo, controladores y otras descargas, vaya a www.xerox.com, haga clic en el enlace de **Servicio de asistencia técnica** y busque su producto.

El servicio de asistencia técnica está también disponible a través de teléfono. En EE.UU. o Canadá, vaya a www.xerox.com/supplies. En los demás países o regiones, diríjase o póngase en contacto con el lugar en el que adquirió la impresora.

A

Información sobre normativa

Este apéndice contiene:

- Normativa básica 280
- Normativa sobre copias..... 290
- Fichas de datos de seguridad de materiales..... 293

Normativa básica

Niveles de emisión de ruido

Las siguientes medidas se han realizado de acuerdo con la norma ISO 7779 y cumplen con la norma ISO 9296.

 **Nota:** Es posible que algunos modos no se apliquen a su producto.

Presión de sonido media a 1 metro, dBA	
Impresión	A 1 cara: 52 A doble cara: 50
Escaneando	52
Copia	55
Preparado	14

Aviso sobre sensibilidad estática



Este símbolo identifica componentes sensibles a la electricidad estática. No toque las zonas próximas a estos símbolos sin tocar antes una superficie metálica alejada del símbolo.

Para evitar daños por descargas electrostáticas al realizar tareas de mantenimiento como la eliminación de atascos de papel o la sustitución de consumibles, toque cualquier parte metálica expuesta del bastidor de la impresora antes de tocar áreas del interior de la misma, incluso si no hay ningún símbolo que lo indique.

ENERGY STAR



Todos los productos de Xerox en los que aparece el símbolo de ENERGY STAR en el producto o en una pantalla de inicio disponen del certificado de cumplimiento de los requisitos ENERGY STAR establecidos por la EPA (Agencia de Protección Ambiental estadounidense) desde la fecha de fabricación.

Información sobre temperatura

Temperatura ambiente de funcionamiento	De 10 a 32.2 °C (de 50 a 90 °F)
Temperatura de embalaje	De -40 a 43.3 °C (de -40 a 110 °F)
Temperatura y humedad relativa de almacenamiento	De -40 a 43.3 °C (de -40 a 110 °F) y HR de 8 a 80 %

Información de la energía de México

- Consumo de energía en operación: 550 Wh
- Consumo de energía en modo de espera: 0.1 Wh
- Cantidad de producto por unidad de energía consumida: 4.15 páginas/Wh

Aviso de láser

Esta impresora se ha certificado en EE. UU. cumpliendo con los requisitos de DHHS 21 CFR, capítulo I, subcapítulo J para los productos láser de Clase I (1) y en otros países está certificada como un producto láser de Clase I de acuerdo con los requisitos de IEC 60825-1: 2014.

Los productos láser de Clase I no se consideran peligrosos. El sistema láser y la impresora se han diseñado para que el ser humano no acceda nunca a las radiaciones láser por encima del nivel de Clase I durante su uso normal, ni en tareas de mantenimiento o intervenciones de servicio técnico prescritas. El conjunto de cabezal de impresión de la impresora no se puede reparar y contiene un láser con las siguientes especificaciones:

- Clase: IIIb (3b) AlGaAs
- Potencia de salida asignada (milivatios): 15
- Longitud de onda (nanómetros): 775–800

Energía

Consumo energético del producto

En la siguiente tabla se enumeran las características de consumo de energía del producto.

 **Nota:** Es posible que algunos modos no se apliquen a su producto.

Modo	Descripción	Consumo de energía (vatios)
Impresión	El producto genera salidas impresas a partir de entradas electrónicas.	A 1 cara: 460 A doble cara: 325
Copia	El dispositivo genera salidas impresas a partir de documentos originales impresos.	460
Escaneado	El dispositivo digitaliza documentos impresos.	N/A (B225); 9.5 (B235, unidad flash)
Preparado	El producto está a la espera de un trabajo de impresión.	5.5 (B225); 6.0 (B235)
Modo de reposo	El producto se encuentra en modo de ahorro de energía elevado.	1.2 (B225) o 1.1 (B235)
Hibernación	El producto se encuentra en modo de ahorro de energía bajo.	N/A
Apagado	El producto está enchufado a una toma eléctrica, pero el interruptor de alimentación está apagado.	0.1 (B225); 0.2 (B235)

Los niveles de consumo de energía de la tabla anterior representan valores medios. En los momentos en los que el consumo de energía se inicia de forma instantánea, los valores pueden ser significativamente superiores a la media.

Modo de reposo

Este producto consta de un modo de ahorro de energía denominado Modo de reposo. El modo de reposo permite ahorrar energía con la reducción del consumo durante períodos de inactividad prolongados. El modo de reposo se activa de forma automática si el producto no se ha utilizado durante un periodo de tiempo específico denominado Tiempo de espera del modo de reposo.

 **Nota:** El tiempo de espera del modo de reposo predeterminado para este producto es de 15 minutos.

Con los menús de configuración, puede modificar el tiempo de espera del modo de reposo entre 1 y 120 minutos. Si la velocidad de impresión es menor o igual a 30 páginas por minuto, puede establecer un tiempo de espera máximo de 60 minutos. Si se configura el tiempo de espera del modo de reposo con un valor bajo, se reducirá el consumo de energía, pero puede que aumente el tiempo de respuesta del producto. Si se configura el tiempo de espera del modo de reposo con un valor alto, se obtiene una respuesta rápida, pero se utiliza más energía.

Modo de hibernación

Este producto está diseñado con un modo de funcionamiento que requiere muy poca energía denominado modo Hibernación. Cuando se opera en el modo de hibernación, todos los demás sistemas y dispositivos se desconectan de forma segura.

Se puede entrar en el modo Hibernación mediante uno de los siguientes métodos:

- Mediante el tiempo de espera de hibernación (Hibernate Timeout)
- Mediante los modos de programación de energía (Schedule Power)

 **Nota:** El tiempo de espera de hibernación predeterminado en fábrica para este producto es de 3 días en todos los países o regiones.

El tiempo que tarda la impresora en pasar al modo de hibernación después de haber realizado una impresión se puede modificar con valores de una hora a un mes.

Modo de desconexión

Si el producto tiene un modo de desconexión que consume una pequeña cantidad de energía, desconecte el cable de alimentación de la toma eléctrica para detener por completo el consumo de energía del producto.

Consumo total de energía

En determinadas ocasiones, es útil calcular el consumo energético total del producto. Ya que el consumo de energía se proporciona en vatios, deberá multiplicar el consumo de energía por el tiempo que el dispositivo está activo en cada uno de los modos. El consumo total de energía será la suma del consumo en cada uno de los modos.

Avisos normativos relativos a telecomunicaciones

Avisos normativos para equipos de terminales de telecomunicaciones

Esta sección contiene información sobre normativa relacionada con productos que contienen la tarjeta de fax analógico.

Aviso de requisitos de la FCC para usuarios de la red telefónica de EE. UU.

Este equipo cumple la Parte 68 de la normativa y los requisitos de la FCC adoptados por el Consejo Administrativo de Conexiones de Terminales (Administrative Council for Terminal Attachments, ACTA). En la parte trasera de este equipo hay una etiqueta que contiene, entre otra información, un identificador de producto en formato US:AAAEQ##TXXXX. Si se le solicita, proporcione este número a la compañía telefónica.

Este equipo utiliza el conector RJ-11C Universal Service Order Code (USOC).

El enchufe y la clavija para conectar este equipo al cableado de las instalaciones y a la red telefónica deben cumplir los requisitos y reglas de la Parte 68 de la FCC adoptados por el ACTA. Utilice un cable de teléfono conforme (RJ-11) de calibre AWG 26 o mayor cuando conecte este producto a la red telefónica conmutada pública. Consulte la documentación de configuración para obtener más información.

El número de equivalencia de timbre (REN) se utiliza para determinar el número de dispositivos que se pueden conectar a una línea telefónica. Si hay demasiados REN en una línea telefónica, podría suceder que los dispositivos no respondan a una llamada entrante. En la mayoría de las áreas, pero no en todas, la suma de REN no debe sobrepasar de cinco (5.0). Para asegurarse del número de dispositivos que pueden conectarse a una línea, según el número total de números total REN, póngase en contacto con la compañía telefónica local. Para los productos homologados después del 23 de julio de 2001, el número REN de este producto forma parte del identificador del producto, que tiene el formato US:AAAEQ##TXXXX. Los dígitos representados mediante ## equivalen al número REN sin punto decimal (p. ej., 03 indicaría un REN de 0.3). Para productos anteriores, el número REN se muestra por separado en la etiqueta.

Si este equipo provoca algún daño en la red telefónica, la compañía telefónica le notificará con antelación si es necesario interrumpir temporalmente el servicio. Si no es posible realizar el aviso con antelación, la compañía telefónica hará llegar la notificación al cliente lo antes posible. También se le comunicará su derecho a interponer una reclamación a la FCC.

La compañía telefónica podría realizar cambios en sus instalaciones, equipos, operaciones o procedimientos que podrían afectar al funcionamiento de este equipo. Si esto sucede, la compañía telefónica se lo comunicará con antelación a fin de que usted realice las modificaciones necesarias para mantener funcionando el servicio.

Si tiene problemas con este equipo, póngase en contacto con el punto de venta para informarse sobre la garantía o la reparación. Si el equipo provoca algún daño en la red telefónica, la compañía telefónica podría solicitarle que lo desconecte hasta que el problema se haya solucionado.

Este equipo no contiene componentes que puedan repararse. Para informarse sobre la garantía o la reparación, póngase en contacto con el punto de venta.

La conexión a un servicio de línea compartida está sujeta a las tarifas correspondientes en vigor. Para obtener más información, póngase en contacto con la comisión estatal de servicios públicos de telecomunicaciones, la comisión de servicios públicos o la comisión de corporaciones.

Si su hogar tiene conectado un equipo de alarma con cableado especial, asegúrese de que la instalación de este equipo no desactive el sistema de alarma. Si tiene alguna duda sobre lo que puede desactivar el sistema de alarma, consulte con su compañía telefónica o con un instalador cualificado.

La Ley de protección al consumidor de servicios telefónicos (Telephone Consumer Protection Act) de 1991 establece que es ilegal utilizar un ordenador u otro dispositivo electrónico (incluidas las máquinas de fax) para enviar mensajes, a menos que el mensaje transmitido contenga en el margen superior o inferior de cada una de las páginas transmitidas, o bien en la primera página, la fecha y hora de envío, la identificación de la empresa, entidad o particular que envía el mensaje, así como el número de teléfono de la máquina de envío de dicha empresa, entidad o particular. (El número de teléfono proporcionado no puede ser un número 900 ni ningún otro número cuya tarifa exceda las de transmisión local o de larga distancia.)

Consulte la documentación del usuario a fin de programar esta información en su máquina de fax.

Aviso a usuarios de la red telefónica de Canadá

Este producto cumple las especificaciones técnicas de innovación, ciencia y desarrollo económico de Canadá.

El número de equivalencia del dispositivo de llamada (REN, Ringer Equivalence Number) determina el número de dispositivos que se pueden conectar a la interfaz telefónica. La terminación de una interfaz puede consistir en cualquier combinación de dispositivos, siempre y cuando el requisito de la suma de REN de todos los dispositivos no exceda cinco. El REN se encuentra en la etiqueta del producto.

Este equipo utiliza clavijas telefónicas CA11A.

Avis Réservé aux Utilisateurs du Réseau Téléphonique du Canada

Ce produit est conforme aux spécifications techniques d'Innovation, Sciences et Développement économique Canada.

Le numéro REN (ringer equivalence number: numéro d'équivalence de sonnerie) indique le nombre maximum d'appareils pouvant être connectés à l'interface téléphonique. En bout de ligne, le nombre d'appareils qui peuvent être connectés n'est pas directement limité, mais la somme des REN de ces appareils ne doit pas dépasser cinq. Le numéro REN est indiqué sur l'étiquette produit.

Cet équipement utilise des prises de téléphone CA11A.

Aviso a usuarios de la red telefónica de Nueva Zelanda

A continuación se indican condiciones especiales relativas a las instrucciones de usuarios de fax. La concesión de un permiso de comunicaciones (Telepermit) para un elemento o equipo de terminal indica solamente que Telecom ha aceptado que el elemento cumple las condiciones mínimas para la conexión a su red. No indica que Telecom avale el producto ni proporciona ningún tipo de garantía. Tampoco garantiza que un artículo funcione correctamente en todos los sentidos con otro artículo de equipo "telepermitido" de otra marca u otro modelo, ni que el producto sea compatible con todos los servicios de red de Telecom.

Este equipo no debe configurarse para realizar llamadas automáticas al servicio de emergencias "111" de Telecom.

Es posible que este equipo no admita la transferencia efectiva de una llamada a otro dispositivo conectado a la misma línea.

Este equipo no se debe utilizar en ningún caso de manera que pueda constituir una molestia para otros clientes de Telecom.

Este equipo no tiene capacidad, en ningún estado operativo, de funcionar correctamente a velocidades superiores a las previstas en su diseño. Telecom no aceptará responsabilidad alguna si surgieran dificultades en tales circunstancias.

La marcación decádica (por impulsos) de este dispositivo no es apta para el uso en la red Telecom en Nueva Zelanda.

Para un funcionamiento correcto, el total de números de equivalencia de timbre (REN) de todos los dispositivos conectados en paralelo a la misma línea telefónica no puede ser superior a 5. El REN de este dispositivo se encuentra en la etiqueta.

Este dispositivo utiliza un conector RJ-11C modular. Póngase en contacto con el punto de venta si necesita un adaptador BT.

Algunos parámetros necesarios para cumplir los requisitos de Telepermit de Telecom dependen del equipo asociado con este dispositivo. El equipo asociado debe configurarse para operar dentro de los límites siguientes conforme a las especificaciones de Telecom:

- No se realizarán más de 10 intentos de llamada al mismo número dentro un período de 30 minutos para una iniciación de llamada manual individual, y
- El equipo permanecerá colgado durante un período de 30 segundos como mínimo entre el final de un intento y el inicio del siguiente intento de llamada.
- El equipo debe configurarse para garantizar que las llamadas automáticas a distintos números queden espaciadas de forma que no haya menos de 5 segundos entre el final de un intento de llamada y el principio de otro.

Verwendung dieses Produkts in Deutschland

Für dieses Produkt muss ein deutscher Billing Tone Filter zur Zählzeichenübertragung für jede Leitung installiert werden, über die in Deutschland Zeitsteuertakte übertragen werden. Zeitsteuertakte sind in analogen Leitungen in Deutschland möglicherweise nicht vorhanden. Der Teilnehmer kann die Bereitstellung von Zeitsteuertakten veranlassen oder beim deutschen Netzanbieter telefonisch deren Deaktivierung beantragen. Im Regelfall werden Zeitsteuertakte nur dann bereitgestellt, wenn dies vom Teilnehmer bei der Installation ausdrücklich erwünscht wird.

Uso de este producto en Suiza

Este producto necesita tener instalado un filtro de tonos de facturación suizo en las líneas que reciban impulsos de tarificación en Suiza.

Utilisation de ce produit en Suisse

Cet appareil nécessite l'utilisation d'un filtre de tonalité de facturation suisse devant être installé sur toute ligne recevant des impulsions de comptage en Suisse.

Verwendung dieses Produkts in Deutschland

Für dieses Produkt muss ein deutscher Billing Tone Filter zur Zählzeichenübertragung für jede Leitung installiert werden, über die in Deutschland Zeitsteuertakte übertragen werden.

Uso del prodotto in Svizzera

Questo prodotto richiede un filtro toni Billing svizzero, da installare su tutte le linee che ricevono impulsi remoti in Svizzera.

Avisos normativos relativos a productos inalámbricos

Esta sección contiene información sobre normativa aplicable exclusivamente a modelos inalámbricos.

En caso de duda sobre si su modelo es inalámbrico, vaya a <http://support.xerox.com>.

Aviso sobre componentes modulares

Los modelos inalámbricos contienen componentes modulares. Para determinar qué componentes modulares están instalados en su producto en particular, consulte la etiqueta del producto real.

Exposición a radiación de radiofrecuencia

La potencia de salida radiada de este dispositivo se encuentra muy por debajo de los límites de exposición a radiofrecuencia establecidos por la FCC y por otros organismos reguladores. Debe mantenerse un espacio mínimo de 20 cm (8 pulgadas) entre la antena y los usuarios de este dispositivo con el fin de cumplir con los requisitos de exposición a radiofrecuencia de la FCC y otros organismos reguladores.

Innovación, ciencias y desarrollo económico de Canadá

Este equipo cumple con las normas RSS de exención de licencias del departamento de Innovación, ciencias y desarrollo económico (ISED) de Canadá. El funcionamiento queda sujeto a las dos condiciones siguientes:

1. Este dispositivo no debe provocar interferencias, y
2. Este dispositivo debe aceptar cualquier interferencia, incluidas las interferencias que puedan provocar un funcionamiento no deseado.

Innovation, Sciences et Développement économique Canada

Cet appareil est conforme aux normes RSS exemptes de licence d'Innovation, Sciences et Développement économique Canada. Son fonctionnement est soumis aux deux conditions suivantes:

1. Cet appareil ne doit pas causer d'interférences et
2. Il doit accepter toutes les interférences, y compris les celles qui peuvent entraîner un fonctionnement indésirable.

Cumplimiento normativo en Unión Europea y Espacio Económico Europeo



El marcado CE aplicado a este producto indica su conformidad con las directivas UE que le son de aplicación. El texto completo de la Declaración de conformidad de la UE se encuentra en <https://www.xerox.com/en-us/about/ehs>.

Restricciones

El uso de este equipo de radio está limitado exclusivamente a interiores. Su uso en exteriores está prohibido. Esta restricción se aplica en todos los países incluidos en la siguiente tabla:



AT	BE	BG	CH	CY	CZ
DE	DK	EE	EL	ES	FI
FR	HR	HU	IE	IS	IT
LI	LT	LU	LV	MT	
NL	NO	PL	PT	RO	
SE	SI	SK	TR	UK	

Declaración de la UE sobre bandas de frecuencia operativas de transmisores de radio y energía de radiofrecuencia máxima

Este producto de radio transmite en las bandas de 2.4 GHz (2.412–2.472 GHz en la UE) o 5 GHz (5.15–5.35, 5.47–5.725 en la UE). La potencia máxima de salida PIRE del transmisor, incluida la ganancia de la antena, es de ≤ 20 dBm en ambas bandas.

Declaración de información de conformidad con la Comisión Federal de Comunicaciones (FCC) estadounidense

Se ha comprobado que este producto cumple con los límites de los aparatos digitales de Clase B, según la Parte 15 de las reglas de la FCC. El funcionamiento queda sujeto a las dos condiciones siguientes:

1. Este dispositivo no debe provocar interferencias perjudiciales, y
2. Este dispositivo debe aceptar cualquier interferencia recibida, incluidas las interferencias que puedan provocar un funcionamiento no deseado.

Los límites de la Clase B de la FCC están concebidas para proporcionar una protección razonable contra interferencias perjudiciales cuando el equipo funciona en una instalación residencial. Este equipo genera, utiliza y puede irradiar energía de radiofrecuencia y, si no se instala conforme a las instrucciones, puede causar interferencias perjudiciales para las comunicaciones por radio. No obstante, no se garantiza que no se puedan producir interferencias en una instalación determinada. Si este equipo causa interferencias a equipos de recepción de radio o televisión, lo cual se puede comprobar encendiendo y apagando el equipo, se recomienda al usuario que intente corregir las interferencias siguiendo una o varias de las siguientes medidas:

- Cambie la orientación o la ubicación de la antena receptora.
- Aumente la separación entre el equipo y el receptor.
- Conecte el equipo a una toma eléctrica cuyo circuito sea diferente al del receptor.
- Consulte sobre otras posibles sugerencias con su punto de venta o técnico de servicio.

El fabricante no es responsable de las interferencias de radio o televisión causadas por el uso de cables distintos a los recomendados o por cambios o modificaciones realizadas en este equipo sin autorización. Si se realizan cambios o modificaciones no autorizados, el usuario podría perder la autorización para usar este equipo.

 **Nota:** Para garantizar el cumplimiento de las normas de la FCC sobre interferencias electromagnéticas para los equipos informáticos de Clase B, utilice un cable debidamente blindado y conectado a tierra. Utilizar un cable distinto que no tenga el blindaje o la conexión a tierra adecuados puede incurrir en una infracción de las normas de la FCC.

Si desea obtener más información sobre Seguridad, higiene y medio ambiente con relación a este producto y los consumibles de Xerox, póngase en contacto con lo siguiente:

Dirección web: <https://www.xerox.com/en-us/about/ehs>

Llamadas (solo EE. UU. y Canadá): 1-800-ASK-XEROX (1-800-275-9376)

Correo electrónico: EHS-Europe@xerox.com

Declaración de conformidad con Innovación, ciencias y desarrollo económico (ISED) de Canadá

Este aparato digital de Clase B cumple todos los requisitos de la norma canadiense sobre la interferencia causada por equipos ICES-003.

Avis de conformité aux normes de l'Innovation, Sciences et Développement économique Canada

Cet appareil numérique de classe B est conforme aux exigences de la norme canadienne relative aux équipements pouvant causer des interférences NMB-003.

Alemania

Blendschutz

Das Gerät ist nicht für die Benutzung im unmittelbaren Gesichtsfeld am Bildschirmarbeitsplatz vorgesehen. Um störende Reflexionen am Bildschirmarbeitsplatz zu vermeiden, darf dieses Produkt nicht im unmittelbaren Gesichtsfeld platziert werden.

Importeur

Xerox GmbH
Hellersbergstraße 2-4
41460 Neuss
Deutschland

Directiva RoHS de Turquía

De conformidad con el artículo 7 (d), por la presente certificamos que "cumple con la normativa EEE".

"EEE yönetmeliğine uygundur."

Conformidad con RoHS en Ucrania

Обладнання відповідає вимогам Технічного регламенту щодо обмеження

використання деяких небезпечних речовин в електричному та електронному обладнанні, затвердженого постановою Кабінету Міністрів України від 3 грудня 2008 № 1057.

(El equipo cumple los requisitos del Reglamento técnico aprobado por las resoluciones del Consejo de ministros de Ucrania el 3 de diciembre de 2008, en cuanto a las restricciones de uso de determinadas sustancias peligrosas en equipos eléctricos y electrónicos.)

Normativa sobre copias

Estados Unidos

El Congreso prohíbe, mediante una ley, la reproducción de los elementos aquí enumerados en determinadas circunstancias. Se pueden imponer multas y penas de prisión a los responsables de hacer tales reproducciones.

1. Bonos o valores del gobierno de Estados Unidos, como:
 - Certificados de deuda.
 - Moneda de bancos nacionales.
 - Cupones de bonos.
 - Billetes bancarios de la Reserva Federal.
 - Certificados de depósito de plata.
 - Certificados de depósito de oro.
 - Bonos de Estados Unidos.
 - Pagarés del tesoro.
 - Billetes de la Reserva Federal.
 - Billetes fraccionarios.
 - Certificados de depósito.
 - Papel moneda.
 - Bonos y obligaciones de determinadas agencias gubernamentales, como la FHA, etc.
 - Bonos. Los bonos de ahorros de EE. UU. solo pueden ser fotografiados con fines publicitarios en relación con la campaña para su venta.
 - Timbre interno. Si es necesario reproducir un documento legal en el que haya un timbre matasellado, se podrá hacer siempre que la reproducción del documento tenga fines legales.
 - Sellos de correo, matasellados o sin matasellar. Los sellos de correo se pueden fotografiar, con fines filatélicos, siempre que la reproducción sea en blanco y negro y su tamaño sea inferior al 75 % o superior al 150 % del original.
 - Giros postales.
 - Letras, cheques o efectos monetarios expedidos por funcionarios autorizados de Estados Unidos.
 - Sellos y otros exponentes de valor, con cualquier denominación, que hayan sido o puedan ser emitidos mediante alguna ley del Congreso.
 - Certificados de indemnizaciones para veteranos de las Guerras Mundiales.
2. Bonos o valores de cualquier gobierno, banco o corporación del extranjero.
3. Material protegido por derechos de autor, a menos que se obtenga permiso del propietario de los derechos de autor, o la realización de copias esté dentro lo estipulado en la ley de derechos de autor respecto a la reproducción para "uso justo" o de bibliotecas. Puede obtener más información sobre estas disposiciones en la Oficina del Derecho de Autor de los Estados Unidos, Biblioteca del Congreso, Washington, D.C. 20559. Solicite la circular R21.
4. Certificado de ciudadanía o naturalización. Los certificados de naturalización de extranjeros pueden fotocoparse.

5. Pasaportes. Los pasaportes extranjeros pueden fotocopiarse.
6. Papeles de inmigración.
7. Tarjetas de registro de reclutamiento.
8. Papeles del servicio de reclutamiento selectivo que llevan la siguiente información de registro.
 - Ingresos o ganancias.
 - Documento judicial.
 - Condición física o mental.
 - Estado de dependencia.
 - Servicio militar anterior.
 - Excepción: los certificados de baja militar de Estados Unidos pueden fotografiarse.
9. Insignias, tarjetas de identificación o pases exhibidos por personal militar o miembros de varios Departamentos Federales, como el FBI, el Tesoro, etc. (a menos que la fotografía haya sido encargada por el responsable de dicho departamento).

La reproducción de los siguientes documentos también es ilegal en algunos estados:

- Permisos de automóvil.
- Permisos de conducir.
- Certificados de titularidad de automóviles.

La lista anterior no abarca todos los casos. No se admite ninguna responsabilidad derivada de su contenido o exactitud. En caso de duda, consulte a su abogado.

Puede obtener más información sobre estas disposiciones en la Oficina del Derecho de Autor de los Estados Unidos, Biblioteca del Congreso, Washington, D.C. 20559. Solicite la circular R21.

Canadá

El Parlamento prohíbe, mediante una ley, la reproducción de los elementos aquí enumerados en determinadas circunstancias. Se pueden imponer multas y penas de prisión a los responsables de hacer tales reproducciones.

- Billetes bancarios o papel moneda
- Bonos o valores de un gobierno o banco
- Letras o vales del Tesoro
- El sello público de Canadá (o una de sus provincias), un organismo público o autoridad de Canadá o un tribunal
- Las proclamas, dictámenes, regulaciones, mandatos o avisos de estos (con la falsa pretensión de que han sido impresos por la Queens Printer para Canadá o por otra imprenta equivalente para una provincia)
- Las marcas, sellos, envoltorios o diseños utilizados por o en nombre del Gobierno de Canadá (o una de sus provincias), el gobierno de otro estado o un departamento, junta, comisión o agencia establecidos por el Gobierno de Canadá o de una provincia o un gobierno de otro estado
- Timbre impreso o adhesivo utilizado con fines de recaudación por parte del Gobierno de Canadá o de una provincia o por el gobierno de otro estado
- Documentos o registros que están a cargo de funcionarios que tienen el deber de realizar o emitir copias certificadas y se pretenda hacer pasar una copia falsa por una certificación auténtica

- Material protegido por derechos de autor o marcas comerciales de cualquier tipo, sin el consentimiento del titular

La lista anterior se facilita a modo orientativo, pero no abarca todos los casos. No se admite ninguna responsabilidad derivada de su contenido o exactitud. En caso de duda, consulte a su abogado.

Otros países

La copia de determinados documentos puede ser ilegal en su país. Se pueden imponer multas y penas de prisión a los responsables de hacer dichas reproducciones.

- Moneda de curso legal
- Billetes bancarios y cheques
- Bonos o valores de bancos o gobiernos
- Pasaportes y documentos de identidad
- Material protegido por derechos de autor o marcas comerciales, sin el consentimiento del titular
- Sellos de correos y otros instrumentos negociables

Esta lista no abarca todos los casos. No se admite ninguna responsabilidad derivada de su contenido o exactitud. En caso de duda, consulte a su asesor jurídico.

Fichas de datos de seguridad de materiales

Para ver la información sobre los datos de seguridad de materiales relativa a su impresora, vaya a:

- Dirección web: <https://safety sheets.business.xerox.com/en-us/>
- Estados Unidos y Canadá: 1-800-ASK-XEROX (1-800-275-9376)
- En otros mercados, enviar una solicitud por correo electrónico a EHS-Europe@xerox.com

B

Reciclaje y eliminación de productos

Este apéndice contiene:

- Eliminación y reciclaje del producto 296
- Norteamérica 297
- Green World Alliance de Xerox 298
- Directiva sobre residuos de aparatos eléctricos y electrónicos (RAEE) 299

Eliminación y reciclaje del producto

No deseche la impresora ni los consumibles como residuos urbanos normales. Consulte a las autoridades locales sobre las opciones de eliminación y reciclaje.

Norteamérica

Xerox tiene en funcionamiento un programa para la devolución, reutilización o reciclaje de equipos. Póngase en contacto con el vendedor de Xerox (1-800-ASK-XEROX) para determinar si este producto Xerox forma parte del programa. Para obtener más información acerca de los programas medioambientales de Xerox, vaya a <https://www.xerox.com/en-us/about/ehs>.

Green World Alliance de Xerox

El programa Green World Alliance de Xerox permite devolver los consumibles cualificados a Xerox para su reutilización o reciclaje. El cien por cien de los cartuchos vacíos que se devuelven a Xerox se reutilizan o se desmontan para su reciclaje. Las cajas que se utilizan para devolver los cartuchos también se reciclan.

Para devolver los cartuchos Xerox para su reutilización o reciclaje, siga estos pasos:

1. Vaya a <https://www.xerox.com/office/recycle>.
2. Haga clic en **Reciclar**.
3. Seleccione una opción de devolución.

Directiva sobre residuos de aparatos eléctricos y electrónicos (RAEE)



El logotipo de la RAEE hace referencia a los procedimientos y programas específicos de reciclaje de productos electrónicos en países de la Unión Europea. Recomendamos el reciclaje de nuestros productos.

Para obtener más información sobre las opciones de reciclaje, póngase en contacto con la oficina de ventas local.

Aviso sobre desecho de equipos de India



Este producto, incluidos componentes, consumibles, piezas y repuestos, cumple con las normas indias de eliminación de equipos ("India E-Waste Rules") y prohíbe el uso de plomo, mercurio, cromo hexavalente, polibromobifenilos y polibromodifenil éteres en concentraciones superiores a 0.1 % del peso y de 0.01 % del peso de cadmio, excepto en los casos estipulados en la norma.

